

Materiales didácticos  
**sobre el pueblo gitano**  
para Educación Primaria

Ministerio  
de Educación  
y Formación Profesional





# **Materiales didácticos sobre el pueblo gitano para Educación Primaria**

María del Carmen Filigrana García  
Eulalia Heredia Olivera  
Beatriz Fernández Peña

Ilustraciones de María del Mar Camacho Muniel

Catálogo de publicaciones del Ministerio: <https://sede.educacion.gob.es/publiventa/inicio.action>  
Catálogo general de publicaciones oficiales: <https://cpage.mpr.gob.es/>

Edición 2020

Título de la obra:

*Materiales didácticos sobre el pueblo gitano para Educación Primaria*

El Ministerio de Educación y Formación Profesional no se responsabiliza del contenido vertido en esta publicación, siendo las autoras las únicas responsables

Imagen de portada:

Nimon Thong-uthai (123RF)



MINISTERIO DE EDUCACIÓN Y FORMACIÓN  
PROFESIONAL

Edita:

- © Subdirección General de Atención al Ciudadano, Documentación y Publicaciones
- © De los textos: María del Carmen Filigrana García, Eulalia Heredia Olivera y Beatriz Fernández Peña
- © De las ilustraciones citadas en sus páginas: María del Mar Camacho Muniel

NIPO: 847-20-187-9

Maquetación: Negra

## ÍNDICE

<b>Prólogo .....</b>	<b>5</b>
<b>Formato del material .....</b>	<b>8</b>
<b>1. Material didáctico sobre historia del pueblo gitano.....</b>	<b>10</b>
1. 1. Material didáctico sobre historia del pueblo gitano para 1.º y 2.º de primaria .....	15
Cuaderno del alumno .....	32
1. 2. Material didáctico sobre historia del pueblo gitano para 3.º y 4.º de primaria .....	48
Cuaderno del alumno .....	58
1. 3. Material didáctico sobre historia del pueblo gitano para 5.º y 6.º de primaria .....	68
Cuaderno del alumno .....	81
<b>2. Material didáctico sobre diversidad gitana.....</b>	<b>93</b>
2. 1. Material didáctico sobre diversidad gitana para 1.º y 2.º de primaria.....	98
Cuaderno del alumno .....	109
2. 2. Material didáctico sobre diversidad gitana para 3.º y 4.º de primaria.....	120
Cuaderno del alumno .....	131
2. 3. Material didáctico sobre diversidad gitana para 5.º y 6.º de primaria.....	141
Cuaderno del alumno .....	153
<b>3. Material didáctico sobre la lengua del pueblo gitano en España: el caló.....</b>	<b>166</b>
3. 1. Material didáctico sobre la lengua del pueblo gitano en España: el caló para 1.º y 2.º de primaria.....	173
Cuaderno del alumno .....	187
3. 2. Material didáctico sobre la lengua del pueblo gitano en España: el caló para 3.º y 4.º de primaria.....	199
Cuaderno del alumno .....	209
3. 3. Material didáctico sobre la lengua del pueblo gitano en España: el caló para 5.º y 6.º de primaria.....	216
Cuaderno del alumno .....	225
Anexo: DICCIONARIO Español-caló .....	232
Anexo: Recursos digitales de apoyo a la elaboración de materiales didácticos sobre el pueblo gitano .....	260



# PRÓLOGO

El Ministerio de Educación y Formación Profesional, como parte integrante del Grupo de Trabajo de Educación del Consejo Estatal del Pueblo Gitano, viene desarrollando distintas actuaciones en materia de promoción educativa del pueblo gitano en el marco de la Estrategia Nacional para la Inclusión Gitana 2012-2020, cuyo Plan Operativo 2018-2020 incluye como medida la «elaboración de materiales didácticos sobre el pueblo gitano para educación primaria y educación secundaria». Esta publicación es a propuesta del Grupo de Trabajo de Educación del Consejo Estatal del pueblo gitano. Las entidades sociales gitanas que forman parte del mismo vienen trabajando desde hace años para que la historia y cultura gitanas formen parte del currículo escolar así como promoviendo la elaboración de materiales.

El presente material pretende, pues, ofrecer a la comunidad educativa unos recursos didácticos que faciliten la incorporación de contenidos de historia y cultura gitana en su labor docente. Esta publicación supone una continuación de la publicación anterior, editada en febrero de 2020, *Protocolo orientativo para la inclusión de la historia y la cultura gitana en el currículo escolar*, y ambas han sido elaboradas por el mismo equipo de autoras, miembros todas ellas del asociacionismo gitano y profesionales de la educación y mediación sociocultural.

Desde el Ministerio de Educación y Formación Profesional se optó por la publicación por separado de ambos trabajos. El primero recogía una reivindicación clásica del movimiento asociativo gitano: la elaboración de un protocolo que guiara a las administraciones educativas, docentes y editoriales en la incorporación y trato del pueblo gitano en la programación curricular y elaboración de materiales; e incluía también una

propuesta de concreción curricular y actividades didácticas integradas para Educación Primaria. Esta segunda publicación pretende ofrecer, a modo de propuesta y de forma desarrollada, distintos materiales didácticos sobre lengua, historia y diversidad del pueblo gitano para su incorporación en esta etapa.

Desde el Ministerio de Educación se está trabajando para ofrecer también materiales didácticos para la etapa de Educación Secundaria Obligatoria.

Como se señala en las anteriores publicaciones, tanto en la referida al protocolo orientativo como en la anterior, *La cultura del pueblo gitano en el currículo de la educación obligatoria, a través de su presencia, ausencia y percepción en los libros de texto*, de 2017, se ha venido constatando la ausencia de la historia y cultura gitanas tanto en los planes educativos como en materiales o guías de estudio.

Con todo, es importante reconocer avances, como su inclusión en los decretos curriculares de algunas comunidades autónomas o en el reciente proyecto de ley orgánica de educación, LOMLOE, donde se recoge específicamente que se atenderá al estudio y respeto de otras culturas, particularmente la propia del pueblo gitano. En este sentido, el Comité de Ministros del Consejo de Europa, a 1 de julio de 2020, aprobó la recomendación a los Estados miembros sobre la integración de la historia de los gitanos en los programas escolares y los materiales pedagógicos.

En la medida en que se va incorporando una mayor sensibilización, por parte de responsables educativos y docentes, sobre la necesidad de dar visibilidad a una comunidad tan importante para nuestra historia, realidad social y cultural, debemos seguir aportando herramientas y recursos que lo faciliten. Así, esta publicación se une tanto a las anteriores como a otras actuaciones que, desde el Ministerio de Educación y Formación Profesional, junto con el Grupo de Educación del Consejo Estatal del Pueblo Gitano, se continúan desarrollando con el objetivo común de incorporar la presencia y visibilidad gitana en el ámbito educativo, de forma que se facilite una mayor comprensión de esta y se aúnen esfuerzos para el éxito escolar del alumnado gitano.

Queremos destacar especialmente que estos materiales se ofrecen como una propuesta de trabajo que sirva al profesorado para dotarle de recursos: tanto de contenidos referidos a la historia y cultura del pueblo gitano como de posibles actividades para trabajar sobre ellos. En ningún momento pretenden ser una propuesta cerrada, sino que se ofrecen con el objetivo de que puedan servir de inspiración y fundamento para que, a partir de ellos, con las propuestas programáticas y metodológicas que el profesorado considere oportunas, pueda trabajar esta temática en el aula.

Las autoras ofrecen dos propuestas alternativas, abiertas —como señalan en el texto— a reajustes que se estimen más oportunos según la aplicabilidad que se les quiera dar: en primer lugar, una propuesta en forma de materiales didácticos integrados, y, en segundo lugar, tres propuestas didácticas referidas a tres asignaturas concretas. Se ha optado por utilizar el término *materiales didácticos* en lugar de *unidad didáctica* con el fin de ofrecer una propuesta más abierta que permita trabajar los contenidos de estos materiales de una forma integrada, tanto entre las diferentes materias como a lo largo del curso.

El *Real Decreto 126/2014, de 28 de febrero, por el que se establece el currículo básico de la Educación Primaria*, además de señalar los elementos que configuran el currículo, también resalta la importancia de un abordaje integrado de los diferentes contenidos, donde cobra especial importancia el aprendizaje por competencias. Así, el reciente marco de referencia europeo de 2018 de competencias clave para el aprendizaje permanente señala la competencia ciudadana como la habilidad de actuar como



ciudadanos responsables y participar plenamente en la vida social y cívica, basándose en la comprensión de los conceptos y las estructuras sociales, económicos, jurídicos y políticos, así como la sostenibilidad y los acontecimientos mundiales. Esta competencia incluye la conciencia de la diversidad e identidades culturales europeas y mundiales, así como comprender las dimensiones multicultural y socioeconómica de las sociedades europeas. De igual manera, la competencia personal, social y de aprender a aprender incluye la capacidad de respetar la diversidad de los demás y sus necesidades y estar preparados para superar prejuicios y comprometerse, y la competencia en conciencia y expresión culturales requiere conocer las culturas y expresiones locales, nacionales, regionales, europeas e internacionales, incluidas sus lenguas, su patrimonio y tradiciones y sus productos culturales, y comprender cómo estas expresiones pueden influir entre sí y en las ideas de las personas.

Entendemos que estas competencias deben impregnar y guiar toda la programación y práctica docente. Por ello, la dimensión metodológica cobra una importancia esencial. Metodologías innovadoras como el aprendizaje por proyectos, el aprendizaje-servicio o los grupos interactivos, entre otras, suponen estrategias metodológicas que permiten el abordaje de actividades de aprendizaje integradas y que facilitan su adquisición. Con todo, la propuesta de estos materiales apuesta por actividades y metodologías abiertas, flexibles, atractivas e innovadoras que pueden ayudar al profesorado a incorporarlas en desarrollos metodológicos más abiertos como los referidos anteriormente.

Así mismo, se pretende también ayudar al docente a la hora de incorporar estos contenidos de historia y cultura gitanas en su programación didáctica, sobre todo cuando son contenidos que no conoce en profundidad. Por ello, esta publicación pretende orientar en el caso de que se quieran incorporar como unidades didácticas, por lo que se ofrecen como anexos las fichas de programación de cada una de ellas.

Finalmente, desde el Ministerio de Educación y Formación Profesional se entiende que se debe seguir avanzando en el desarrollo de actuaciones dirigidas tanto al reconocimiento de la historia y cultura gitanas como a la promoción del éxito escolar del alumnado gitano. Entre estas actuaciones se incluye la formación del profesorado, incorporada recientemente en la oferta de cursos tutorizados en línea a través del INTEF.

# Formato del material

Es necesario aclarar, en este punto, que las unidades, actividades y contenidos propuestos son todos susceptibles de ser adaptados a la realidad de cada centro educativo que tenga a bien su uso, así como al nivel académico en el que se encuentre el alumnado al que se le puedan presentar. Se han tenido en cuenta las directrices de los decretos curriculares vigentes, tanto el *Real Decreto 126/2014, de 28 de febrero, por el que se establece el currículo básico de la Educación Primaria* —como se acaba de señalar— como las referencias del desarrollo curricular de algunos decretos autonómicos, a fin de que el material tenga la mayor coherencia con las enseñanzas y ritmos oficiales. La diversidad de formas en que puede abordarse la educación en primaria es muy amplia. El ejercicio de la enseñanza es muy rico, de manera que hoy por hoy conviven distintas metodologías para la presentación de los contenidos y competencias que se establecen en las normativas, también sujetas a modificaciones periódicas. Ante tal diversidad y dinamicidad, en esta obra se ha optado por abarcar una serie de contenidos concretos en esta primera experiencia en la edición de una publicación de estas características. Se ha realizado un esfuerzo por seleccionar contenidos que, de manera generalizada, resultan prioritarios desde los movimientos civiles y sociales gitanos para conocer al pueblo gitano, sin que ello limite la introducción de otras temáticas que también puedan ser ilustrativas de la realidad gitana como tal.

En la reciente publicación difundida por el Ministerio de Educación y Formación Profesional, *Protocolo orientativo para la inclusión de la historia y la cultura gitana en el currículo escolar*, se ofrece una propuesta para el trabajo en forma de unidad didáctica integrada, en la que se presenta una relación de contenidos referidos al pueblo gitano que pueden desarrollarse en coherencia con las recomendaciones de organismos nacio-



nales e internacionales comprometidos con la justicia social y curricular y, asimismo, en el marco de las enseñanzas oficiales establecidas y su concreción curricular.

En esta segunda publicación, se ha optado por diseñar tres propuestas de materiales didácticos que abordan de manera especializada contenidos gitanos encuadrándolas en tres asignaturas concretas de primaria: materiales didácticos sobre la lengua gitana en la asignatura de Lengua Castellana; materiales didácticos sobre la historia del pueblo gitano en la asignatura de Ciencias Sociales; y una tercera propuesta que se ha denominado diversidad gitana, que puede ser desarrollada en la asignatura de Valores Sociales y Cívicos. De esta manera se pretende hacer un reconocimiento específico al pueblo gitano en el currículo escolar ante la invisibilidad sistemática de referencias en lo educativo. Se han planteado materiales didácticos específicos en este sentido para evitar un tratamiento residual o secundario del tema dentro de otros contenidos generales, lo que, aunque es una opción válida, se ha traducido hasta la fecha en una inclusión anecdótica sin profundizar de manera satisfactoria en esta cuestión, y, por tanto, en el riesgo de diluir la realidad gitana en el currículo escolar hasta hacerla desaparecer bajo la etiqueta de la interculturalidad, la inclusión o la compensatoria. Por otro lado, se ha optado por aprovechar la oportunidad de incluir el tema gitano desde el principio de la escolarización, adaptándolo por supuesto a cada nivel e intentando corresponderlo con otras competencias complementarias. Las actividades que se han estructurado son prácticas y versátiles y pueden abordarse de diversas formas, en distintos momentos y contextos, enriqueciendo el proceso de enseñanza del alumnado y completando las directrices oficiales. Se emplaza en próximas publicaciones al desarrollo de otras tantas unidades didácticas que aborden otros temas de importancia que no han podido asumirse en esta guía, tales como la literatura gitana, el arte o la cuestión de género en las mujeres gitanas, y que son fundamentales para un mayor conocimiento sobre este pueblo. Con ello se aspira a que las referencias gitanas pasen a integrarse en las directrices curriculares oficiales y en los recursos didácticos y libros de texto de todas las materias del currículo vigente.

En definitiva, y en medio de los procesos de cambio legales y metodológicos periódicos que influyen en las distintas formas de abordar la educación en cada centro y en cada aula, esta obra se propone como una forma plausible de incluir los contenidos curriculares gitanos en la escuela y queda completamente abierta a ser utilizada en la medida en que se considere más práctica, adaptándola a cada contexto según la información y recursos que se posean. Agradecemos recibir sugerencias sobre cómo enriquecerla, mejorarla o corregirla de cara a nuevas ediciones de este y otros materiales relacionados.

# 1. MATERIAL DIDÁCTICO SOBRE HISTORIA DEL PUEBLO GITANO



## TÍTULO: Historia del pueblo gitano

**ETAPA:** 1.º y 2.º de primaria. **ÁREA:** CIENCIAS SOCIALES. **COMPETENCIAS:** CSYC, SIEP, CEC, CCL, CMCT, CAA

**BREVE DESCRIPCIÓN:** La cultura gitana está muy vinculada a la historia de España y, por ello, se debe enseñar y acercar al alumnado a los hechos históricos que han definido las circunstancias y el desarrollo social del pueblo gitano. Esta unidad tiene la finalidad de concienciar acerca de sus formas de organización, su distribución geográfica, su situación socioeconómica y su expresión cultural, aportando una nueva concepción e imagen de la ciudadanía gitana de hoy en día.

### CONCRECIÓN CURRICULAR

#### OBJETIVOS DIDÁCTICOS

- Iniciar en el conocimiento y la aplicación de las estrategias para la información y la comunicación, desarrollando estrategias de tratamiento de la información para la puesta en práctica de las competencias implícitas en el desempeño de tareas cotidianas.
- Comprender las diferentes manifestaciones culturales y lingüísticas de España, reconociendo y respetando las diferencias entre personas, a partir de la diversidad de factores geográficos, sociales económicos o culturales, rasgos propios de cada población y variables demográficas.
- Conocer, valorar y respetar los derechos humanos y valores democráticos propios de los diferentes grupos humanos, poniendo en práctica habilidades y estrategias para la prevención y resolución pacífica y tolerante de conflictos en los contextos en los que se desenvuelve.
- Despertar la curiosidad y el interés por aprender y conocer las particularidades de la cultura gitana, así como su origen, sus formas de vida, las migraciones y persecuciones que han sufrido a lo largo de la historia y la situación actual del pueblo gitano.
- Valorar la diversidad cultural presente en nuestro país como una herramienta enriquecedora para garantizar una convivencia pacífica, tolerante, dialogante y colaborativa.
- Comprender los factores que desencadenó el movimiento migratorio de este pueblo y conocer su distribución en los continentes de Europa y Asia.
- Conocer los motivos de las persecuciones que ha sufrido la ciudadanía gitana, así como las consecuencias que este destierro le ha ocasionado, concienciando al alumnado de las injusticias que se han cometido en contra de estas personas.
- Identificar los cambios producidos entre el pasado y el presente del pueblo gitano y reconocer su evolución y el desarrollo social que ha experimentado a lo largo del tiempo, sin perder los rasgos de identidad que caracterizan a esta ciudadanía.

#### CONTENIDOS

##### Bloque 1: Contenidos comunes

- Estrategias para la resolución de conflictos, utilización de las normas de convivencia y valoración de la convivencia pacífica y tolerante. La convivencia en España.
- Utilización de las tecnologías de la información y la comunicación para buscar y seleccionar información y presentar conclusiones.

##### Bloque 3: Vivir en sociedad

- Manifestaciones culturales populares de España y sus expresiones más significativas.
- La cultura gitana. Origen y formas de vida.
- La actualidad de la ciudadanía gitana.
- Movimientos migratorios del pueblo gitano. Causas y distribución geográfica.
- Los derechos y deberes de los ciudadanos.

##### Bloque 4: Las huellas del tiempo

- Restos del pasado de la historia del pueblo gitano.
- Persecuciones de las personas gitanas y sus consecuencias.

#### CRITERIOS DE EVALUACIÓN

- Utilizar las tecnologías de la información y la comunicación para obtener información, aprender y expresar contenidos sobre el área.
- Reconocer y valorar la diversidad cultural de nuestro país, aceptando las diferencias y desarrollando actitudes de cooperación, respeto y tolerancia.
- Valorar la riqueza que la cultura gitana aporta a la historia de nuestro país, identificando sus formas de organización, su distribución geográfica, su situación socioeconómica y su expresión cultural.
- Respetar la variedad de los diferentes grupos humanos y valorar la importancia de una convivencia pacífica y tolerante entre todos y todas, tomando conciencia de los derechos humanos universalmente compartidos.
- Mostrar interés por la cultura gitana y por los hechos ocurridos a lo largo de su historia, recopilando información de todo el proceso de la evolución de este pueblo hasta llegar a la situación actual.
- Describir los movimientos migratorios de la población en España, incluidos los del pueblo gitano, y conocer las causas de estas migraciones y su actual concentración, situada mayormente en Europa y Asia.

### TRASPOSICIÓN CURRICULAR

**TAREA:** Libro de historia gitana

ACTIVIDADES	RECURSOS	RECURSOS COMPLEMENTARIOS	PENSAMIENTO	ESCENARIO
<b>ACTIVIDAD 1:</b> ¿Qué vamos a aprender del pueblo gitano?	Papel continuo y rotuladores		Reflexivo y crítico	Escolar
<b>ACTIVIDAD 2:</b> Una historia con huellas gitanas	Ficha, lápiz y goma		Analítico y deliberativo	Escolar
<b>ACTIVIDAD 3:</b> Ilustración del cuento <i>Huellas gitanas</i>	Folio, lápiz, colores y goma		Creativo y sistémico	Escolar
<b>ACTIVIDAD 4:</b> El gran viaje del pueblo gitano	Mapa de Europa y Asia a gran tamaño, fichas, pegamento, tijeras, lápiz, goma y rotuladores	Libros, revistas, periódicos, nuevas tecnologías e internet, etc.	Lógico, creativo, deliberativo y práctico	Escolar
<b>ACTIVIDAD 5:</b> ¿Cómo era el pueblo gitano en el pasado?	Recursos digitales, internet, imágenes, folio, lápiz, goma y colores		Lógico, reflexivo y creativo	Escolar
<b>ACTIVIDAD 6:</b> La gran redada	Fichas, tijeras, pegamento, lápiz, colores y goma		Analítico, reflexivo y deliberativo	Escolar
<b>ACTIVIDAD 7:</b> El pueblo gitano hoy	Ficha, lápiz y goma		Sistémico y analógico	Escolar

**METODOLOGÍA:** La metodología que se utilice debe incluir suficientes oportunidades para que el alumnado mantenga la motivación por el aprendizaje. Para ello, vamos a partir de los conocimientos previos de los niños y las niñas, revisando la información que tienen sobre estos contenidos. Además, es importante integrar los contenidos en torno a centros de interés que conecten con experiencias o intereses del alumnado, por lo que se van a utilizar estrategias que incluyan la experiencia directa, el apoyo visual y gráfico y las TIC, así como estrategias de aprendizaje cooperativo y procesos de investigación. Para ello se fomentarán diferentes agrupamientos del alumnado.

**TEMPORIZACIÓN:** 5 sesiones de 45 minutos cada una

## TÍTULO: Historia del pueblo gitano

**ETAPA:** 3.º y 4.º de primaria. **ÁREA:** CIENCIAS SOCIALES. **COMPETENCIAS:** CSYC, SIEP, CEC, CCL, CMCT, CAA

**BREVE DESCRIPCIÓN:** La cultura gitana está muy vinculada a la historia de España y, por ello, se debe enseñar y acercar al alumnado a los hechos históricos que han definido las circunstancias y el desarrollo social del pueblo gitano. Esta unidad tiene la finalidad de concienciar acerca de sus formas de organización, su distribución geográfica, su situación socioeconómica y su expresión cultural, aportando una nueva concepción e imagen de la ciudadanía gitana de hoy en día.

### CONCRECIÓN CURRICULAR

#### OBJETIVOS DIDÁCTICOS

- Iniciarse en el conocimiento y la aplicación de las estrategias para la información y la comunicación, desarrollando estrategias de tratamiento de la información para la puesta en práctica de las competencias implícitas en el desempeño de tareas cotidianas mediante diferentes métodos, fuentes y textos.
- Comprender, valorar y disfrutar las diferentes manifestaciones culturales y lingüísticas de España, reconociendo y respetando las diferencias entre personas, a partir del conocimiento de la diversidad de factores geográficos, sociales, económicos o culturales que definen los rasgos propios de cada población y sus variables demográficas.
- Conocer, valorar y respetar los derechos humanos y valores democráticos que otorgan idiosincrasia propia a los diferentes grupos humanos, poniendo en práctica habilidades y estrategias para la prevención y resolución pacífica y tolerante de conflictos en el ámbito familiar y social en los que vive y se desarrolla como persona.
- Despertar la curiosidad y el interés por aprender y conocer las formas de vida del pasado de la cultura gitana, así como su origen, las migraciones y persecuciones que han sufrido a lo largo de la historia y la situación actual del pueblo gitano, mostrando una actitud de respeto con su entorno y cultura.
- Descubrir y construir la propia identidad histórica, social y cultural a través de hechos relevantes de la historia de España en los diferentes períodos y etapas, describiendo las principales características de cada época.
- Comprender los factores que desencadenó el proceso migratorio del pueblo gitano y conocer su distribución en los continentes de Europa y Asia y cómo ha influido todo ello en sus formas de vida.
- Conocer los motivos de las persecuciones que ha sufrido la ciudadanía gitana y las consecuencias que este destierro le ha ocasionado, sensibilizando al alumnado de todas las injusticias que se han cometido.
- Identificar los cambios producidos entre el pasado y el presente del pueblo gitano y reconocer su evolución y el desarrollo social que ha experimentado a lo largo del tiempo, sin perder los rasgos de identidad que caracterizan a esta ciudadanía.

#### CONTENIDOS

##### Bloque 1: Contenidos comunes

- Estrategias para la resolución de conflictos, utilización de las normas de convivencia y valoración de la convivencia pacífica y tolerante, aceptando las diferencias de los distintos grupos humanos.
- Utilización de las tecnologías de la información y la comunicación para buscar y seleccionar información y presentar conclusiones.

##### Bloque 3: Vivir en sociedad

- Manifestaciones y diversidad cultural de España y sus expresiones más significativas.
- La cultura gitana. Origen y formas de vida.
- La actualidad de la ciudadanía gitana: gitanos universitarios, asociaciones gitanas, Día del Pueblo Gitano.
- Movimientos migratorios del pueblo gitano. Causas y distribución geográfica.
- Los derechos y deberes de los ciudadanos.

##### Bloque 4: Las huellas del tiempo

- La monarquía hispánica en la Edad Moderna. El reinado de Alfonso de Aragón y la etapa de la buena acogida del pueblo gitano.
- La Monarquía Hispánica en la Edad Moderna. El reinado de los Reyes Católicos como factor promotor del período de persecuciones del pueblo gitano.

#### CRITERIOS DE EVALUACIÓN

- Utilizar las tecnologías de la información y la comunicación para obtener información, aprender y expresar contenidos sobre el área.
- Respetar la variedad de los diferentes grupos humanos y valorar la importancia de una convivencia pacífica y tolerante entre todos y todas, tomando conciencia de los derechos humanos universalmente compartidos.
- Valorar la herencia cultural de España, haciendo hincapié en la cultura gitana y la riqueza que aporta a la historia de nuestro país e identificando sus formas de organización, su distribución geográfica, su situación socioeconómica y su expresión cultural.
- Valorar la aportación social de la humanidad, tomando como base los valores democráticos y los derechos humanos universales compartidos, y elegir estrategias para la resolución de conflictos sociales próximos, cooperando, dialogando y valorando democráticamente las ideas de los demás.
- Mostrar interés por la cultura gitana, reconociendo acontecimientos relevantes que marcan su historia desde la Edad Media hasta nuestros días y comprendiendo la secuenciación y circunstancias por las que ha tenido que pasar este pueblo.
- Descubrir las principales leyes y situaciones que han llevado al pueblo gitano a ser discriminado y perseguido durante años y conocer las consecuencias que esto ha implicado en su cultura.
- Iniciarse en el conocimiento de los procesos migratorios, concretamente el del pueblo gitano, identificando los diferentes países donde se expandieron desde su salida de la India.

**TÍTULO: Historia del pueblo gitano**

**ETAPA:** 3.º y 4.º de primaria. **ÁREA:** CIENCIAS SOCIALES. **COMPETENCIAS:** CSYC, SIEP, CEC, CCL, CMCT, CAA

**TRASPOSICIÓN CURRICULAR**

**TAREA:** Representación teatral sobre la historia del pueblo gitano

ACTIVIDADES	RECURSOS	RECURSOS COMPLEMENTARIOS	PENSAMIENTO	ESCENARIO
<b>ACTIVIDAD 1:</b> ¿Qué sabes de la historia del pueblo gitano?	Papel continuo y rotuladores		Reflexivo y crítico	Escolar
<b>ACTIVIDAD 2:</b> <i>El buen camino del pueblo gitano</i>	Fichas, lápiz, goma, ordenador, cartulina y rotuladores		Analítico y deliberativo, práctico y sistémico	Escolar
<b>ACTIVIDAD 3:</b> El principio de un camino: la India	Cartulinas, ropas o elementos propios para la representación, ordenador, ficha, lápiz y goma		Deliberativo, práctico y creativo	Escolar
<b>ACTIVIDAD 4:</b> Gitanos por el mundo en la Edad Media	Cartulinas, ropas o elementos propios para la representación, ordenador, ficha, lápiz y goma	Libros, revistas, periódicos, nuevas tecnologías e internet, etc.	Deliberativo, práctico y creativo	Escolar
<b>ACTIVIDAD 5:</b> El pueblo gitano en la España moderna	Cartulinas, ropas o elementos propios para la representación, ordenador, ficha, lápiz y goma		Deliberativo, práctico, creativo, reflexivo y analítico	Escolar
<b>ACTIVIDAD 6:</b> Gitanos de hoy	Cartulinas, ropas o elementos propios para la representación, ordenador, ficha, lápiz y goma		Deliberativo, práctico, creativo, reflexivo y analítico	Escolar
<b>ACTIVIDAD 7:</b> ¡Se abre el telón! <i>El buen camino del pueblo gitano</i>	Papel continuo, imágenes, colores, tijeras y pegamento		Práctico y creativo	Escolar

**METODOLOGÍA:** La metodología que se utilice debe incluir suficientes oportunidades para que el alumnado mantenga la motivación por el aprendizaje. Para ello, vamos a partir de los conocimientos previos de los niños y las niñas, revisando la información que tienen sobre estos contenidos. Además, es importante integrar los contenidos en torno a centros de interés que conecten con experiencias o intereses del alumnado, por lo que se van a utilizar estrategias que incluyan la experiencia directa, el apoyo visual y gráfico y las TIC, así como estrategias de aprendizaje cooperativo y procesos de investigación. Para ello se fomentarán diferentes agrupamientos del alumnado. Además, a lo largo de esta unidad se incluirán técnicas y juegos de expresión dramática e improvisación teatral.

**TEMPORIZACIÓN:** 5 sesiones de 45 minutos cada una

**TÍTULO: Historia del pueblo gitano**

**ETAPA:** 5.º y 6.º de primaria. **ÁREA:** CIENCIAS SOCIALES. **COMPETENCIAS:** CSYC, SIEP, CEC, CCL, CMCT, CAA

**BREVE DESCRIPCIÓN:** La cultura gitana está muy vinculada a la historia de España y, por ello, se debe enseñar y acercar al alumnado a los hechos históricos que han definido las circunstancias y el desarrollo social del pueblo gitano. Esta unidad tiene la finalidad de concienciar de sus formas de organización, su distribución geográfica, su situación socioeconómica y su expresión cultural, aportando una nueva concepción e imagen de la ciudadanía gitana de hoy en día.

**CONCRECIÓN CURRICULAR**

**OBJETIVOS DIDÁCTICOS**

- Iniciarse en el conocimiento y la aplicación de las estrategias para la información y la comunicación, desarrollando estrategias de tratamiento de la información para la puesta en práctica de las competencias implícitas en el desempeño de tareas cotidianas mediante diferentes métodos, fuentes y textos.
- Comprender, valorar y disfrutar las diferentes manifestaciones culturales y lingüísticas de España, reconociendo y respetando las diferencias entre personas, a partir del conocimiento de la diversidad de factores geográficos, sociales, económicos o culturales que definen los rasgos propios de cada población y sus variables demográficas.
- Conocer, valorar y respetar los derechos humanos y valores democráticos que otorgan idiosincrasia propia a los diferentes grupos humanos, poniendo en práctica habilidades y estrategias para la prevención y resolución pacífica y tolerante de conflictos en el ámbito familiar y social en los que vive y se desarrolla como persona.
- Despertar la curiosidad y el interés por aprender y conocer las circunstancias que han condicionado la forma de vida de la cultura gitana a lo largo de su historia, mostrando una actitud de respeto con su entorno y cultura.
- Conocer las diferentes pragmáticas antigitanas y persecuciones que se han llevado a cabo contra el pueblo gitano a lo largo de la historia y sus repercusiones en cuanto al racismo y discriminación.
- Identificar los factores que han impulsado el proceso migratorio del pueblo gitano y conocer su distribución actual en todo el mundo, concretamente en Europa y Asia.
- Valorar la evolución que ha experimentado la ciudadanía gitana desde su destierro hasta la actualidad, reconociendo su sentimiento de lucha y afán de superación, con la valentía de no renunciar a sus rasgos de identidad y a su cultura.

**CONTENIDOS**

- Bloque 1: Contenidos comunes**
- Estrategias para la resolución de conflictos, utilización de las normas de convivencia y valoración de la convivencia pacífica y tolerante, aceptando las diferencias de los distintos grupos humanos.
  - Utilización de las tecnologías de la información y la comunicación para buscar y seleccionar información y presentar conclusiones.
- Bloque 3: Vivir en sociedad**
- Principales manifestaciones culturales y populares de España . Las aportaciones de la cultura gitana en la historia de España.
  - Antigitanismo. Lucha contra la discriminación gitana.
  - La actualidad de la ciudadanía gitana. Evolución y reconocimiento. Referentes positivos.
- Bloque 4: Las huellas del tiempo**
- LLa Edad Media. Partida del pueblo gitano de la India; causas y dispersión mundial.
  - La Edad Moderna. El reinado de Alfonso de Aragón y la etapa de la buena acogida del pueblo gitano.
  - La Monarquía Hispánica. El reinado de los Reyes Católicos: pragmáticas antigitanas y expulsión de musulmanes, judíos y gitanos.

**CRITERIOS DE EVALUACIÓN**

- Utilizar las tecnologías de la información y la comunicación para obtener información, aprender y expresar contenidos sobre el área.
- Respetar la variedad de los diferentes grupos humanos y valorar la importancia de una convivencia pacífica y tolerante entre todos y todas, desarrollando actitudes y hábitos para asumir nuevos roles en una sociedad en continuo cambio.
- Apreciar la aportación social de la humanidad, tomando como base los valores democráticos y los derechos humanos universales compartidos, y elegir estrategias para la resolución de conflictos sociales
- próximos, cooperando, dialogando y respetando las ideas de los demás.
- Explicar las características de cada tiempo histórico y los acontecimientos que han determinado cambios fundamentales en el rumbo de la historia del pueblo gitano, ordenando y localizando temporalmente algunos hechos relevantes de su historia.
- Mostrar interés por los movimientos migratorios y los motivos que los han desencadenado, así como sus repercusiones en las formas de vida de las personas gitanas.
- Adquirir una perspectiva global de la evolución de la cultura gitana, situándola en las diferentes etapas que ha vivido y explicando diferentes aspectos relacionados con las persecuciones y pragmáticas antigitanas que llevaban a la expulsión del pueblo gitano.

**TRASPOSICIÓN CURRICULAR**

**TAREA:** Huellas gitanas, mural sobre la historia gitana

ACTIVIDADES	RECURSOS	RECURSOS COMPLEMENTARIOS	PENSAMIENTO	ESCENARIO
<b>ACTIVIDAD 1:</b> Érase una vez el pueblo gitano	Ordenador (herramienta Kahoot)		Deliberativo, reflexivo y crítico	Escolar
<b>ACTIVIDAD 2:</b> Huellas gitanas, parte I	Papel continuo o cartulina, ficha con el texto, lápiz, rotuladores y goma		Lógico, sistémico y práctico	Escolar
<b>ACTIVIDAD 3:</b> Gitanos y gitanas por el mundo	Ordenador, lápiz, goma y colores		Analítico, sistémico, práctico y creativo	Escolar
<b>ACTIVIDAD 4:</b> Migraciones gitanas	Ficha, lápiz y goma	Libros, revistas, periódicos, nuevas tecnologías e internet, etc.	Analógico, analítico, deliberativo y reflexivo	Escolar
<b>ACTIVIDAD 5:</b> Persecuciones al pueblo gitano en la historia	Ficha, lápiz, goma y ordenador		Analítico, reflexivo, práctico y deliberativo	Escolar
<b>ACTIVIDAD 6:</b> La ciudadanía gitana hoy	Ordenador, tijeras, pegamento, lápiz, goma y colores		Reflexivo, práctico y sistémico	Escolar
<b>ACTIVIDAD 7:</b> ¡Pasen y vean! Exposición de murales sobre la historia gitana	Mural		Práctico, analítico, lógico y sistémico	Escolar

**METODOLOGÍA:** La metodología que se utilice debe incluir suficientes oportunidades para que el alumnado mantenga la motivación por el aprendizaje. Para ello, vamos a partir de los conocimientos previos de los niños y las niñas, revisando la información que tienen sobre estos contenidos. Además, es importante integrar los contenidos en torno a centros de interés que conecten con experiencias o intereses del alumnado, por lo que se van a utilizar estrategias que incluyan la experiencia directa, el apoyo visual y gráfico y las TIC, así como estrategias de aprendizaje cooperativo y procesos de investigación. Para ello se fomentarán diferentes agrupamientos del alumnado.

**TEMPORIZACIÓN:** 5 sesiones de 45 minutos cada una



## 1. 1. Material didáctico sobre historia del pueblo gitano para 1.º y 2.º de primaria

Se propone al profesorado la construcción de un libro o cuento gitano que permita al alumnado un proceso de enseñanza-aprendizaje acerca del devenir histórico del pueblo gitano desde una perspectiva de fraternidad por los aspectos compartidos, así como del valor por su aportación a la diversidad.

Siendo la tarea final de esta actividad el desarrollo de un libro de historia gitana, tras el final de cada sesión el alumnado pintará un dibujo que represente una escena de lo que ha aprendido ese día. Los dibujos pueden realizarlos de manera individual o grupal, y también puede haber un responsable cada día de la tarea. Esta cuestión es flexible según el criterio del profesorado. El o los dibujos se incluirán en el libro cada jornada. Una propuesta es que el libro puede titularse *Huellas gitanas*. Puede usarse cualquier otro nombre que represente el contenido que se va a configurar en su interior. Se puede promover un debate sobre el título, de manera que desde el primer momento sea una tarea compartida y consensuada entre todo el grupo clase.

En la actividad inicial se exponen los datos generales sobre la historia del pueblo gitano mediante un cuento. En las subsiguientes actividades de desarrollo se indagará de manera más profunda y detallada en cada uno de los hechos históricos que se han descrito de forma superficial en la lectura inicial del cuento.



Imagen 1. Libro *Huellas gitanas*

# Sesión 1

## 1 Actividad de motivación: ¿Qué vamos a aprender sobre el pueblo gitano?

### Lluvia de ideas y mapa conceptual

Para situar la unidad didáctica, se parte de los conocimientos previos del alumnado respecto al tema. Para ello, en primer lugar, se induce al alumnado a esbozar un mapa conceptual sobre qué conocemos y qué nos gustaría aprender sobre la historia del pueblo gitano a modo de lluvia de ideas: cuál es su país de origen, por dónde han viajado (migraciones gitanas), cómo vivían en el pasado (formas de vida gitanas), cómo los han tratado en esos países por los que han viajado (persecuciones antigitanas) y cómo viven y son hoy. Estas son las preguntas orientativas que serán respondidas a lo largo del trabajo de la actividad didáctica propuesta. Las preguntas y respuestas se irán recogiendo en un soporte que pueda estar expuesto a todo el alumnado durante todas las sesiones, como un papel continuo a modo de guía y mapa conceptual.

## 2 Una historia con huellas gitanas

Como actividad de iniciación se propone la lectura en grupo del cuento *Huellas gitanas*. El cuento ofrece una visión completa de la secuencia que puede seguir el libro, de manera que, mediante una narración, se aportan los datos básicos de los hechos históricos de manera cronológica.

Como metodología alternativa a la lectura del cuento, dado el nivel incipiente de lectura comprensiva en estas edades, una propuesta sería adaptar la técnica Jigsaw o rompecabezas, esto es, en trabajo por grupos, asignando a cada grupo un párrafo, y posterior puesta en común.

También puede dinamizarse en forma de cuentacuentos.

Lee el siguiente texto y contesta a las preguntas.

Mara es una niña gitana a la que le gustan mucho los cuentos. Siempre le pide a su abuela que le cuente historias antiguas. Un día Mara le preguntó a su abuela cuál era la historia del pueblo gitano.

Su abuela le contó que hace mucho tiempo las personas gitanas vivían en unas tierras al norte de la India. Un día empezó una guerra en el país. Entonces las familias gitanas decidieron salir de viaje para buscar un lugar donde vivir tranquilas.

Viajaron por muchos pueblos. Tenían mapas para no perderse por el camino. En aquella época no había coches, todo el mundo viajaba en carros con caballos.

Llevaban sus casas auestas, como cuando vamos de *camping*. Les gustaba mirar el cielo azul y atravesar los campos verdes. Las familias y las personas gitanas trabajaban como campesinas, herreras, ganaderas, artistas y vendedoras.

En algunos pueblos las personas estaban contentas cuando llegaban los gitanos y las gitanas, porque cantaban canciones alegres. En otros países los miraban con miedo. A veces eran apresados por ser diferentes.

El tiempo pasó y, después de muchos viajes, ahora las personas gitanas viven en países de todo el mundo, saben hablar muchos idiomas. Van al cole y trabajan en muchas cosas diferentes.

Reflexión sobre el cuento: Se realizarán preguntas sobre la narración para afianzar los contenidos y mejorar la comprensión. Se ofrecen, además, una serie de cuestiones concretas sobre él para ir preparando el hilo del libro final. Se puede realizar de manera oral en primer lugar y, a continuación, rellenar la ficha de manera escrita y de forma individual.

1. ¿Quién es Mara?



Imagen 2. Niño leyendo

---



---



---



---

2. ¿Qué le preguntó Mara a su abuela?



Imagen 3. Niño leyendo

---



---



---



---

3. ¿Dónde vivían las personas gitanas hace mucho tiempo?



Imagen 4. Niña leyendo

---



---



---



---

4. ¿Qué pasó un día en el país donde vivían las personas gitanas?



Imagen 5. Niño leyendo

---



---



---



---

5. ¿Por dónde viajaron las personas gitanas?    6. ¿Cómo viajaba entonces todo el mundo?



Imagen 6. Niña leyendo

---



---



---



---



Imagen 7. Niño leyendo

---



---



---



---

7. ¿Cómo se portaban las personas cuando llegaban los gitanos y las gitanas a sus países?



Imagen 8. Maestra

---



---



---



---

**3 Ilustración del cuento *Huellas gitanas***

Al final de la sesión, el alumnado dibujará en un folio blanco, de forma individual o grupal (como se haya estimado) y de manera libre, la o las escenas del cuento que más le hayan gustado o que mejor recuerde. Cada página dibujada por el alumnado se incorporará al libro como páginas de este.

**Dibuja lo que más te haya gustado del cuento *Huellas gitanas*.**



## Sesión 2

### 4 El gran viaje del pueblo gitano

Para la segunda sesión se propone un acercamiento más detallado a las migraciones gitanas de una manera visual y dinámica. Se dirigirá la atención al mapa conceptual elaborado el primer día para responder a la pregunta de los países en los que han estado o por los que han viajado las personas gitanas a lo largo del tiempo.

Para ello, se les familiarizará con los mapas, que se pueden presentar en un papel continuo para que contacten con la forma y distribución geográfica de los países, y se reflexionará sobre su representación. El profesorado dispondrá de este mapa en un mural, con el que pondrá en común el itinerario. Para conocer las migraciones que hicieron los gitanos se propone trabajar a través de una ficha individual con los mapas de Europa y Asia, así como con la bandera gitana para colorear, recortar y pegar en cada uno de los países señalados en una lista.

En primer lugar, se le pedirá al alumnado que ponga en el mapa los nombres de los países que se facilitan en la lista. En segundo lugar, se le pedirá que coloree, recorte y pegue una bandera gitana en cada uno de los países que se han facilitado. En tercer lugar, se le pedirá que una con colores los países que se han trabajado, de manera que queden representadas las migraciones realizadas por el pueblo gitano en su historia. Estos mapas se incluirán en el libro para ir completando los capítulos.



Imagen 9. FAKALI (2014). Colorea la bandera gitana [Fotografía]

Con ayuda de tu profe, señala y colorea en el siguiente mapa los nombres de los países de la lista. ¡Son los países por los que viajó el pueblo gitano!

Países por los que viajó el pueblo gitano

1. India
2. Turquía
3. Grecia
4. Rumanía
5. Alemania
6. Francia
7. Italia
8. España
9. Reino Unido



Imagen 10. FAKALI (2009). Niña Mara [Dibujo]



Imagen 11. Mapamundi

**Colorea las banderitas gitanas como la del modelo, recórtalas y pégalas en tu mapa, en los países donde has escrito su nombre.**



Imagen 12. Bandera gitana

Para finalizar la sesión, se referirá al cuento de la actividad 1 y se introducirá la cuestión de la vida en el pasado para suscitar el interés sobre cómo serían las formas de vida del pueblo gitano en estos viajes, a qué se dedicaban y si habría las mismas cosas que en la actualidad (para viajar, por ejemplo). De cara a la preparación de la siguiente sesión, se le pedirá al alumnado que pregunte a sus abuelos, abuelas o personas mayores cómo se vivía cuando ellos eran pequeños, si había las mismas cosas, etc. Se busca trabajar la secuencia temporal, así como suscitar interés por otros momentos históricos del pasado.

## Tarea para casa

Pregunta a tus abuelos, abuelas o personas mayores cómo vivían cuando eran pequeños y escribe su respuesta:

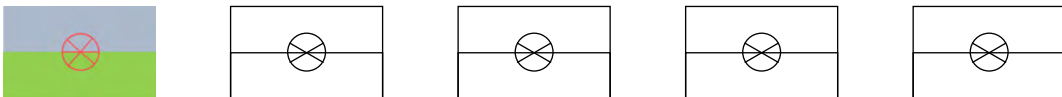
1. ¿Había las mismas cosas que hay hoy? Coches, televisión...

---

---

---

---

2. ¿Cómo eran sus casas?

---

---

---

---

3. ¿En qué trabajaban?

---

---

---

---

4. ¿Cómo viajaban?

---

---

---

---

## Sesión 3

### 5 ¿Cómo era el pueblo gitano en el pasado?

El objetivo de esta sesión es investigar sobre las formas de vida del pueblo gitano en el pasado. La cuestión se introduce a través de sus experiencias más cercanas con el pasado y que pueden aportarles personas mayores de su entorno.

La sesión comenzará con una puesta en común de las respuestas que han obtenido en la tarea para casa, en un debate sobre la vida de antes y la de ahora. Se hará referencia a la descripción hecha en el cuento sobre las condiciones de vida. A continuación, se ofrecerá a todo el grupo clase una serie de imágenes del pasado y del presente del pueblo gitano y se inducirá a un debate sobre las diferencias que existen entre unas y otras, prestando atención a cuestiones como el transporte, la vivienda, el entorno y las profesiones. Se puede complementar la exposición de imágenes con fragmentos de la película *Latcho Drom*, de Tony Galtif, que, sin diálogos, presenta de manera gráfica e ilustrativa las formas de vida gitanas durante las migraciones en su historia.

Otra opción es invitar al alumnado a buscar imágenes en internet acerca de las formas de vida gitanas. Para esta opción es necesario guiarles para que dirijan su búsqueda. Se aconseja al profesorado que cuide y acompañe al alumnado en esta búsqueda, ya que uno de los mayores inconvenientes que se encuentran a la hora de trabajar la identidad gitana es la imagen social y gráfica que se usa para representar a las personas gitanas, que suele ser estereotipada negativamente o caricaturizada. Lo ideal es que seleccionen imágenes reales en lugar de dibujos. Ver la fuente de la imagen puede ayudar al profesorado a que la selección sea lo más fiable y representativa posible para trabajar la imagen gitana de manera positiva. Cuando localicen algunas imágenes representativas, se inducirá a un debate sobre las diferencias que existen entre unas y otras, prestando atención a cuestiones como el transporte, la vivienda, el entorno y las profesiones.

Observa las imágenes de las personas gitanas en el pasado y en el presente. ¿Qué ves? ¿Hay diferencias entre cómo eran antes y cómo son ahora las personas gitanas?



**Imagen 13.** Robert P. Napper, tomada para la serie sobre España en la colección Frith en algún lugar de Andalucía, ca. 1862. Grupo de gitanos [Fotografía]. Recuperado de: [https://www.accioncultural.es/virtuales/vidasgitanas/secciones/ficha\\_03.php](https://www.accioncultural.es/virtuales/vidasgitanas/secciones/ficha_03.php).



**Imagen 14.** García Ayola, José (1905). Gitana. En Museo Casa de los Tiros del Granada [Fotografía]. Recuperado de: [https://www.accioncultural.es/virtuales/vidasgitanas/secciones/ficha\\_02.php](https://www.accioncultural.es/virtuales/vidasgitanas/secciones/ficha_02.php)





**Imagen 15.** García Ayola, José (1836-1900). Retrato del gitano chorrojumo, siglo XIX. En Museo Casa de los Tiros del Granada [Fotografía]. Recuperado de: [https://www.accioncultural.es/virtuales/vidasgitanas/secciones/ficha\\_03.php](https://www.accioncultural.es/virtuales/vidasgitanas/secciones/ficha_03.php)



**Imagen 16.** Lopez Sanfeliú, Adriana (2007). Josecito y sus abuelas, curando aceitunas (Montehermoso, Extremadura) [Fotografía]. Recuperado de: [https://www.accioncultural.es/virtuales/vidasgitanas/secciones/ficha\\_19.php](https://www.accioncultural.es/virtuales/vidasgitanas/secciones/ficha_19.php)



**Imagen 17.** Leónard, J. (1960). Sin título. Arxiu Fotogràfic de Barcelona [Fotografía]. Recuperado de: [https://www.accioncultural.es/virtuales/vidasgitanas/secciones/ficha\\_05.php#](https://www.accioncultural.es/virtuales/vidasgitanas/secciones/ficha_05.php#)



**Imagen 18.** Unión Romani (1971). Congreso Mundial Gitano de Londres [Fotografía]. Recuperado de: [https://www.accioncultural.es/virtuales/vidasgitanas/secciones/ficha\\_12.php](https://www.accioncultural.es/virtuales/vidasgitanas/secciones/ficha_12.php)



**Imagen 19.** FAKALI (2016). Día del Pueblo Gitano en el parque [Fotografía]



**Imagen 20.** FAKALI (2016). Estudiantes con ordenador [Fotografía]



**Imagen 21.** Lucena, I., cedida a FAKALI (2017). Samara secretaria [Fotografía]



**Imagen 22.** FAKALI (2017). Estudiantes gitanos [Fotografía]



**Imagen 23.** Lucena, I., cedida a FAKALI (2017). Soraya alumna [Fotografía]

Por último, se les invitará a que hagan un dibujo sobre las formas de vida del pueblo gitano a lo largo de sus migraciones, que se sumará al libro.

Ahora dibuja en una hoja, para el libro *Huellas gitanas*, cómo vivía el pueblo gitano en el pasado:

## 6 La gran redada

El objetivo de esta actividad es mostrar la discriminación y persecuciones a las que el pueblo gitano se ha visto sometido a lo largo de su historia. Para ello se retomará la parte del cuento donde se hablaba de la forma en que reaccionaban las personas al relacionarse con el pueblo gitano en el pasado. Con esta referencia se dirige la atención al mapa conceptual compartido y se insta a la investigación sobre esta cuestión: cómo trataba la gente al pueblo gitano en el pasado. Para ello se invita al alumnado a leer el siguiente relato. Una vez leído de forma individual, se realizan preguntas de comprensión lectora a todo el grupo.

### Salud y libertad

Las personas gitanas viajaron por muchos países, ciudades y pueblos del mundo. Una vez, un grupo de familias gitanas llegó a una ciudad llamada Duquipén. En esta ciudad, los vecinos y las vecinas miraban con miedo a las personas gitanas porque no las conocían y porque eran diferentes. El alcalde de Duquipén, que también tenía un poco de miedo, ordenó a los soldados apresar a todas las personas gitanas que vieran en la ciudad. Una noche, mientras las familias gitanas dormían tranquilamente, los soldados vinieron y los despertaron de un golpe. Les prohibieron hablar su idioma, estar juntos y viajar. No les dejaban trabajar en sus campos y los hacían esclavos.

En un pueblo cercano llamado Camelo todas las personas convivían juntas, eran amigas de los gitanos y gitanas. Aprendían palabras nuevas de su idioma, compartían el trabajo y hacían fiestas juntos. Los ciudadanos y la alcaldesa de Camelo se enteraron de lo que habían hecho con las personas gitanas en Duquipén. Se pusieron tristes y decidieron ir a hablar con ellos y ellas para arreglar aquella situación tan dolorosa. Así que cogieron sus carros y caballos, prepararon comida para el viaje y fueron a visitarlos. Cuando llegaron a la plaza del pueblo, hicieron una gran reunión con el alcalde y todos los vecinos de Duquipén. Los convencieron de que no era justo tratar a las personas gitanas así por ser diferentes. Les dijeron que todas las personas tenían los mismos derechos y que era mucho mejor conocerlas antes de tener miedo.

Los vecinos de Duquipén se sintieron avergonzados y se dieron cuenta de que lo que habían hecho era injusto. Ese mismo día dejaron libres a todos los gitanos y las gitanas y les pidieron perdón. Aprovechando la comida que habían traído desde Camelo, hicieron una gran fiesta en la plaza para conocerse mejor y disfrutar de la paz y la convivencia de los pueblos.

Para ilustrar este cuento se han elaborado de manera original y exclusiva para esta publicación las siguientes viñetas, que representan el cuento Salud y libertad. Después de leer el relato, se pueden facilitar las siguientes viñetas de manera desordenada para que el alumnado las recorte y pegue en una página en blanco siguiendo el orden cronológico que se expone en el cuento. En cada viñeta podrían escribir o explicar qué ocurre.

Se pueden barajar otras opciones, como dar la respuesta en forma de «leyenda» desordenada para que la ordenen o atribuyan a qué imagen corresponde cada una.



Otra alternativa sería, a partir de la leyenda descriptiva, que el alumnado dibuje cada escena de manera libre. Por último, también se podría incorporar la búsqueda de imágenes por parte del alumnado con recursos digitales a partir de las leyendas dadas o construidas entre todos.

Se facilitan, además, las fichas de cada una de las viñetas en formato folio, por si pudieran ser usadas con otro fin, como colorearlas o lucirlas en un formato mayor.

A continuación, se establece un debate abierto con el grupo para indagar si estas situaciones se repiten hoy en día: si creen que este trato injusto ocurre con las personas gitanas; si conocen a algún amigo, familiar o vecina gitana; y si piensan que la gente les tiene miedo. Se reflexiona sobre el derecho a ser diferentes pero iguales. (Esta actividad puede enlazar con el material didáctico sobre diversidad gitana de este mismo manual.)

Las fichas completadas por el alumnado se incluyen en el libro en construcción.

Recorta las viñetas y pégalas en orden. Luego explica qué pasa en cada una.



Imagen 24. Muriel, M.ª M. (2020).  
Cómic *Salud y libertad* [Ilustraciones]



1

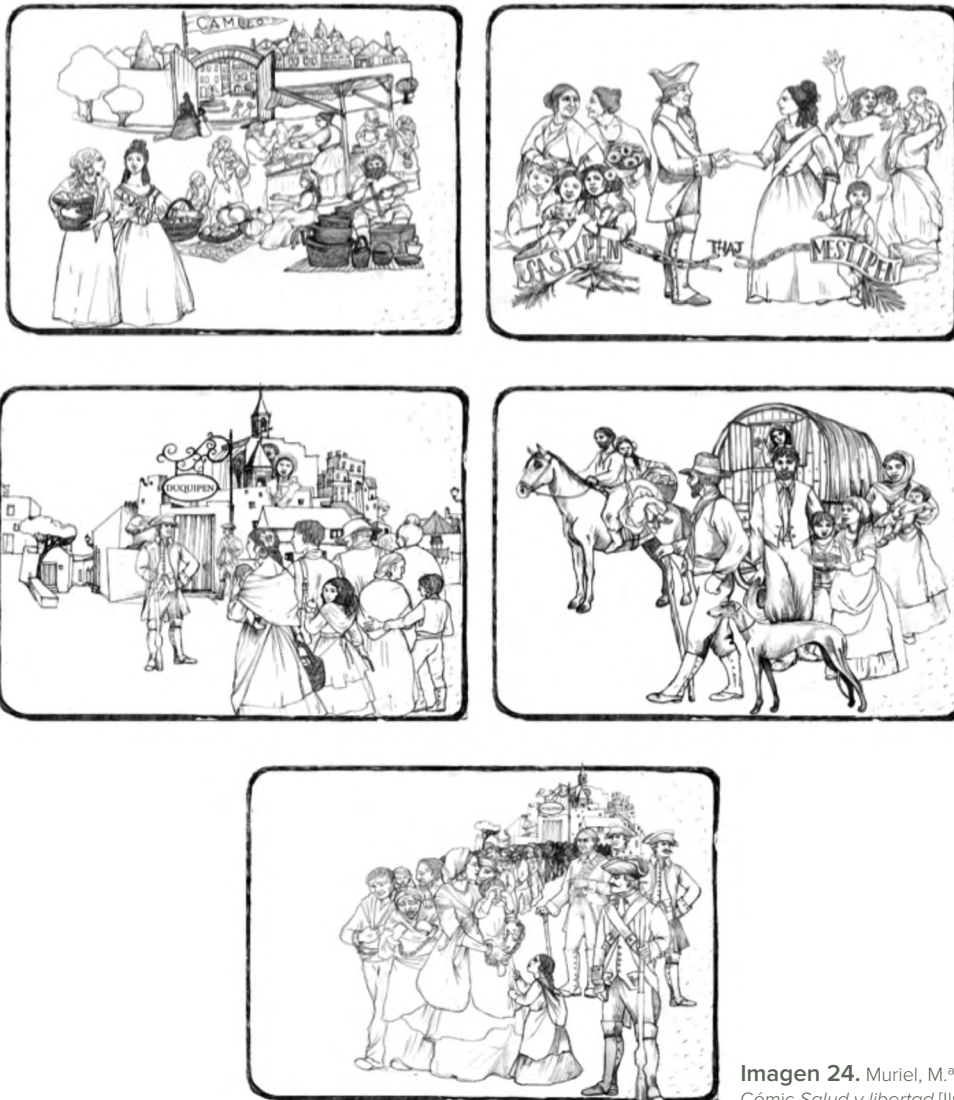

---

---

---

2



---

---

---

3



---

---

---

4



---

---

---

5



---

---

---



Imagen 24. Muriel, M.ª M. (2020). «Viaje», Cómico *Salud y libertad* [Ilustraciones]



Imagen 24. Muriel, M.ª M. (2020). «Duquipén», Cómico *Salud y libertad* [Ilustraciones]



Imagen 24. Muriel, M.º M. (2020). «Redada», Cómico *Salud y libertad* [Ilustraciones]



Imagen 24. Muriel, M.º M. (2020). «Camelo», Cómico *Salud y libertad* [Ilustraciones]



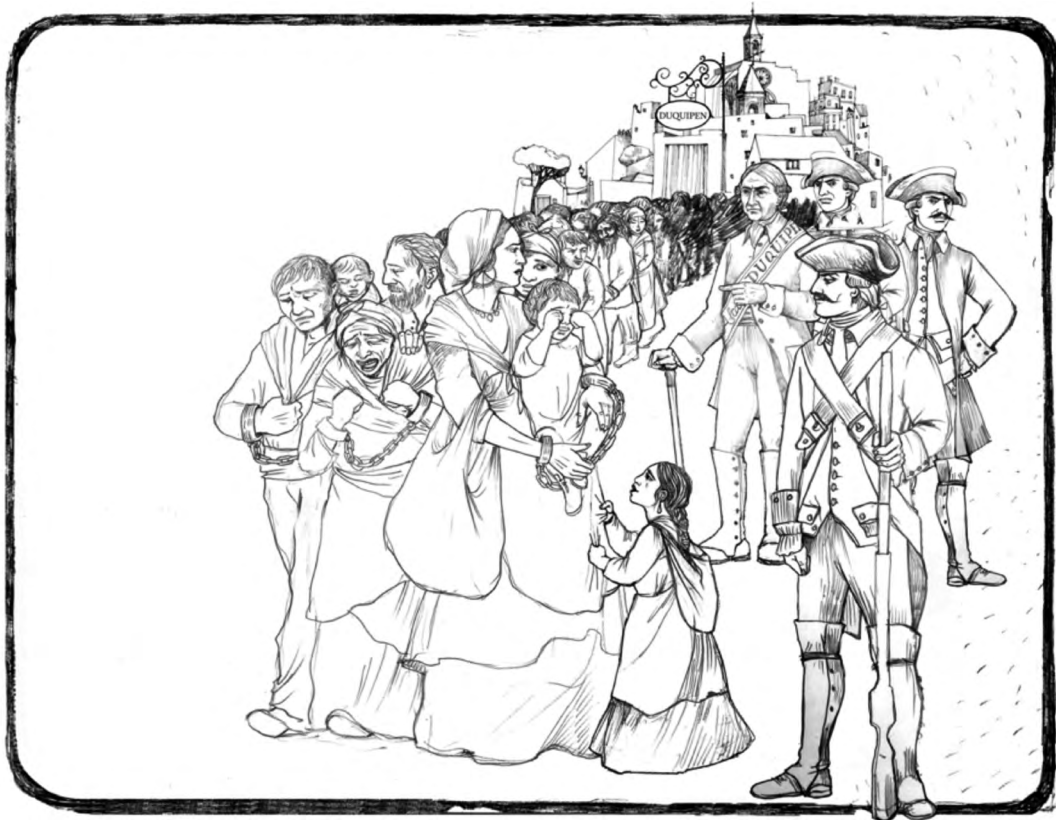

Imagen 24. Muriel, M.ª M. (2020). «Paz», Cómic *Salud y libertad* [Ilustraciones]

## 7 El pueblo gitano hoy

En esta actividad se pretende presentar la situación histórica más reciente y presente del pueblo gitano. La finalidad de abordar esta cuestión es dar una perspectiva actualizada de la ciudadanía gitana para ofrecer una visión dinámica de su devenir histórico. Para ello, se realiza un repaso de lo visto hasta el momento a través de las actividades anteriores y se propone dedicar atención al último párrafo del cuento y completar la parte del mapa conceptual que corresponde a la pregunta inicial: ¿Cómo viven y son hoy?

Se facilitará al alumnado una serie de imágenes representativas de la situación social del pueblo gitano en la actualidad. Ante cada una de ellas, el alumnado debe ir describiendo qué está viendo en la imagen y compartirlo en el grupo. Más tarde, de manera individual, cada menor tendrá un folio en blanco, una serie de tarjetas con las imágenes que se han mostrado y una serie de tarjetas con frases descriptivas. Deberán unir unas con otras de manera correcta. Como segunda opción, se puede dar la ficha con imágenes a un lado y textos descriptivos al otro, de manera que deben unirlos con flechas.

A modo de conclusión, se puede pedir al alumnado que escriba una breve redacción sobre la situación actual del pueblo gitano, acompañando el texto con un dibujo representativo de lo que han aprendido. Estas redacciones y dibujos se incorporarán al libro *Huellas gitanas*.

Como cierre y evaluación, se expondrá a todo el grupo clase el libro completo y se comentará todo lo aprendido. Todo el alumnado participante puede firmar el libro, ya que ha sido una creación colectiva. Se puede proponer que se organice la

presentación del libro a otros cursos escolares o entre ellos. Para esto, se les podrían facilitar noticias e imágenes sobre referentes, asociaciones, políticas, celebración del Día del Pueblo Gitano, campañas o imágenes de colegios; y cada uno elegirá y explicará qué está observando en ellas.

**Mira las siguientes fotos y une con flechas:**

**Imagen 30.**  
FAKALI (2018).  
Abogado  
[Fotografía]



Mi nombre es Noemí y soy médica en un hospital.

**Imagen 31.**  
FAKALI (2018).  
Médica  
[Fotografía]



Cuando termine mi carrera seré abogado. Me llamo Enrique.

**Imagen 32.**  
FAKALI (2018).  
Josué  
[Fotografía]



Somos cinco compañeras de trabajo gitanas y estamos dando un curso a personas que no conocen nuestro pueblo.

**Imagen 33.**  
FAKALI (2018).  
Abogado  
[Fotografía]



Soy Josué y hoy he aprobado el carné de conducir.

**Imagen 34.**  
FAKALI (2018).  
Compañeras  
[Fotografía]



Yo me llamo Mari y estoy celebrando el Día de las Mujeres con la bandera gitana.

**Imagen 35.**  
FAKALI (2018).  
Informática  
[Fotografía]



Las mujeres gitanas tenemos asociaciones para luchar por nuestros derechos y hacemos reuniones juntas.

**Imagen 36.**  
FAKALI (2018).  
Gitana con bandera  
[Fotografía]



Me llamo Pilar y estoy estudiando Informática.



# Cuaderno del alumno de 1.º y 2.º de primaria

NOMBRE: \_\_\_\_\_

- 1 Debate grupal. Entre todos y todas vais a responder a unas preguntas que el maestro o la maestra os plantee.**

Recordad:

- Para ello tendréis que cumplir las normas para hablar en grupo:
- Levantar la mano para pedir permiso para tomar la palabra.
- Esperar y respetar tu turno.
- Aceptar y escuchar las decisiones de los demás.
- Expresarse con claridad

- 2 Una historia con huellas gitanas. Lee el siguiente texto y contesta a las preguntas.**

Mara es una niña gitana a la que le gustan mucho los cuentos. Siempre le pide a su abuela que le cuente historias antiguas. Un día Mara le preguntó a su abuela cuál era la historia del pueblo gitano.

Su abuela le contó que hace mucho tiempo las personas gitanas vivían en unas tierras al norte de la India. Un día empezó una guerra en el país. Entonces las familias gitanas decidieron salir de viaje para buscar un lugar donde vivir tranquilas.

Viajaron por muchos pueblos. Tenían mapas para no perderse por el camino. En aquella época no había coches, todo el mundo viajaba en carros con caballos.

Llevaban sus casas a cuestras, como cuando vamos de *camping*. Les gustaba mirar el cielo azul y atravesar los campos verdes.



Las familias y las personas gitanas trabajaban como campesinas, herreas, ganaderas, artistas y vendedoras.

En algunos pueblos las personas estaban contentas cuando llegaban los gitanos y las gitanas, porque cantaban canciones alegres. En otros países los miraban con miedo. A veces eran apresados por ser diferentes.

El tiempo pasó y, después de muchos viajes, ahora las personas gitanas viven en países de todo el mundo, saben hablar muchos idiomas. Van al cole y trabajan en muchas cosas diferentes.

1. ¿Quién es Mara?



---



---



---

2. ¿Qué le preguntó Mara a su abuela?



---



---



---

3. ¿Dónde vivían las personas gitanas hace mucho tiempo?



---



---



---

4. ¿Qué pasó un día en el país donde vivían las personas gitanas?



---



---



---



**3 Ilustración del cuento *Huellas gitanas*.**

Dibuja lo que más te haya gustado del cuento *Huellas gitanas*.

**4 El gran viaje del pueblo gitano**

Con ayuda de tu profe, señala y colorea en el siguiente mapa los nombres de los países de la lista. ¡Son los países por los que viajó el pueblo gitano!

Países por los que viajó el pueblo gitano

1. India
2. Turquía
3. Grecia
4. Rumania
5. Alemania
6. Francia
7. Italia
8. España
9. Reino Unido





Colorea las banderitas gitanas como la del modelo, recórtalas y pégalas en tu mapa, en los países donde has escrito su nombre.

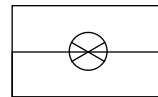
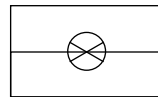
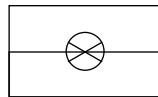
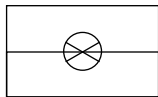
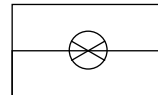
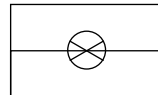
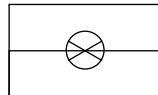
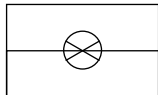



## Tarea para casa

Pregunta a tus abuelos, abuelas o personas mayores cómo vivían cuando eran pequeños y escribe su respuesta:

1. ¿Había las mismas cosas que hay hoy? Coches, televisión...

---

---

---

---

2. ¿Cómo eran sus casas?

---

---

---

---

3. ¿En qué trabajaban?

---

---

---

---

4. ¿Cómo viajaban?

---

---

---

---

**5** ¿Cómo era el pueblo gitano en el pasado?

Observa las imágenes de las personas gitanas en el pasado y en el presente. ¿Qué ves? ¿Hay diferencias entre cómo eran antes y cómo son ahora las personas gitanas?

















Ahora dibuja en una hoja, para el libro *Huellas gitanas*, cómo vivía el pueblo gitano en el pasado:



## 6 La gran redada

Lee el siguiente texto.

### Salud y libertad

Las personas gitanas viajaron por muchos países, ciudades y pueblos del mundo. Una vez, un grupo de familias gitanas llegó a una ciudad llamada Duquipén. En esta ciudad, los vecinos y las vecinas miraban con miedo a las personas gitanas porque no las conocían y porque eran diferentes. El alcalde de Duquipén, que también tenía un poco de miedo, ordenó a los soldados apresar a todas las personas gitanas que vieran en la ciudad. Una noche, mientras las familias gitanas dormían tranquilamente, los soldados vinieron y los despertaron de un golpe. Les prohibieron hablar su idioma, estar juntos y viajar. No les dejaban trabajar en sus campos y los hacían esclavos.

En un pueblo cercano llamado Camelo todas las personas convivían juntas, eran amigas de los gitanos y gitanas. Aprendían palabras nuevas de su idioma, compartían el trabajo y hacían fiestas juntos. Los ciudadanos y la alcaldesa de Camelo se enteraron de lo que habían hecho con las personas gitanas en Duquipén. Se pusieron tristes y decidieron ir a hablar con ellos y ellas para arreglar aquella situación tan dolorosa. Así que cogieron sus carros y caballos, prepararon comida para el viaje y fueron a visitarlos. Cuando llegaron a la plaza del pueblo, hicieron una gran reunión con el alcalde y todos los vecinos de Duquipén. Los convencieron de que no era justo tratar a las personas gitanas así por ser diferentes. Les dijeron que todas las personas tenían los mismos derechos y que era mucho mejor conocerlas antes de tener miedo.

Los vecinos de Duquipén se sintieron avergonzados y se dieron cuenta de que lo que habían hecho era injusto. Ese mismo día dejaron libres a todos los gitanos y las gitanas y les pidieron perdón. Aprovechando la comida que habían traído desde Camelo, hicieron una gran fiesta en la plaza para conocerse mejor y ¡disfrutar de la paz y la convivencia de los pueblos.

Recorta las viñetas y pégalas en orden. Luego explica qué pasa en cada una.





1



---

---

---

---

2



---

---

---

---

3



---

---

---

---

4



---

---

---

---

5



---

---

---

---



**6 El pueblo gitano hoy**

Mira las siguientes fotos y une con flechas:



● Mi nombre es Noemí y soy médica en un hospital.

● Cuando termine mi carrera seré abogado. Me llamo Enrique.

● Somos cinco compañeras de trabajo gitanas y estamos dando un curso a personas que no conocen nuestro pueblo.

● Soy Josué y hoy he aprobado el carné de conducir.

● Yo me llamo Mari y estoy celebrando el Día de las Mujeres con la bandera gitana.

● Las mujeres gitanas tenemos asociaciones para luchar por nuestros derechos y hacemos reuniones juntas.

● Me llamo Pilar y estoy estudiando Informática.

## 1. 2. Material didáctico sobre historia del pueblo gitano para 3.º y 4.º de primaria

En los cursos de 3.º y 4.º de primaria, al igual que en los anteriores, se recomienda haber trabajado el concepto de *pueblo gitano* desde el enfoque de la diversidad cultural para que, a la hora de abordar la cuestión de la historia, se comprenda la realidad de un grupo sociocultural diverso como es el gitano. Como tarea final de esta etapa de primaria se propone una representación teatral dinámica, que contribuya a que el alumnado sea protagonista en primera persona de los episodios que se presentan. Esta creación es una manera lúdica y entretenida de trabajar la historia gitana, de manera que se aborda esta disciplina desde un enfoque social y vivencial que mejorará la empatía con las circunstancias históricas de un pueblo que aún soporta la discriminación social.

Siendo coherentes con los niveles educativos a los que se dirige esta unidad, y en pro de la inclusión articulada y armonizada del tema gitano en la dinámica general de las enseñanzas estipuladas, la actividad que se ofrece deberá ser integrada según cada desarrollo curricular autónomo en el bloque «Huellas del tiempo», sabiendo que puede existir variabilidad en el orden y la cronología de los contenidos; por ejemplo, que en unos casos las etapas de la historia se aborden en 4.º de primaria y en otros casos esto ocurra a partir de 5.º. Estas actividades también pueden ser susceptibles de cambio de nivel según el ritmo académico de cada centro educativo.

# Sesión 1

## Presentación de la unidad didáctica

Se presentará al grupo clase el contenido en el que se va a profundizar en las siguientes sesiones. Se les informará de que la tarea final supone la representación de una pequeña obra de teatro donde existirán narradores y personajes. Para ello se dividirá al alumnado en cuatro grupos, y cada uno de ellos preparará los capítulos de la obra, que el mismo alumnado guionizará con la información que se le va facilitando en cada sesión.

En este primer día se investigarán los conocimientos previos de los que parte el alumnado respecto a la historia gitana a través de cuatro preguntas que corresponden a cuatro etapas de la trayectoria histórica de este pueblo. A continuación, se les ofrecerá un texto que responde a las cuatro cuestiones que se han planteado. Cada actividad subsiguiente estará diseñada para obtener más información sobre cada una de estas etapas, y con la información obtenida cada grupo deberá construir el guion de la historia del pueblo gitano. En suma, cada grupo construirá su propia obra con cuatro escenas.

El último día se puede ofrecer que cada grupo represente una de las escenas y, así, todo el grupo clase junto representa la obra completa uniendo cada uno de los capítulos. Esta obra puede ser compartida con el resto del centro educativo, actuando ante otros grupos escolares.



Imagen 37. Teatro infantil

### 1 Actividad inicial 1. ¿Qué sabes de la historia del pueblo gitano?

Como introducción al tema y para motivar al alumnado al conocimiento de los contenidos que se van a trabajar, se realizarán una serie de preguntas sobre el pueblo gitano.

Pensamos y debatimos en clase:

1. ¿Cuál es su país de origen?
2. ¿Cómo fue la migración del pueblo gitano por Asia y Europa?
3. ¿Cuál fue la situación del pueblo gitano en España?
4. ¿Cómo viven hoy las personas gitanas?

Tras realizar estas preguntas, se pondrán en común en un debate en clase, de manera que puedan apreciar su punto de partida, al mismo tiempo que se suscita la curiosidad. Las respuestas se pueden ir anotando en un papel continuo para que sea visible para todo el grupo clase y sirva de referencia durante el resto de la propuesta didáctica.

## 2 El buen camino del pueblo gitano

Se inicia una lectura comprensiva del relato El buen camino del pueblo gitano. Este texto aborda y responde a las cuatro preguntas anteriores y extiende la información para poder trabajar las siguientes actividades, por lo que está diseñado para servir de referencia a la hora de establecer cuatro escenas que el alumnado ha de construir.

El esquema de esta unidad para construir la obra es el siguiente:

<b>LA PREGUNTA DE LA ACTIVIDAD INICIAL 1 REFERIDA A...</b>	<b>... SE RESPONDE EN EL RELATO DE EL BUEN CAMINO DEL PUEBLO GITANO A TRAVÉS DEL...</b>	<b>ESTA INFORMACIÓN SE DESARROLLA EN LA...</b>	<b>Y EN LA OBRA DE TEATRO SERÁ LA...</b>
1. ¿Cuál es su país de origen?	Párrafo 1 del relato	Actividad 3: <i>El principio de un camino: la India</i>	Escena 1 de la obra de teatro
2. ¿Cómo fue la migración del pueblo gitano por Asia y Europa?	Párrafo 2 del relato	Actividad 4: <i>Gitanos por el mundo en la Edad Media</i>	Escena 2 de la obra de teatro
3. ¿Cuál fue la situación del pueblo gitano en España?	Párrafo 3 del relato	Actividad 5: <i>El pueblo gitano en la España moderna</i>	Escena 3 de la obra de teatro
4. ¿Cómo viven hoy las personas gitanas?	Párrafo 4 del relato	Actividad 6: <i>Gitanos de hoy</i>	Escena 4 de la obra de teatro

Relato:

### El buen camino del pueblo gitano

1 { En la Edad Media, alrededor del siglo ix, el ejército musulmán estaba intentando conquistar la India para extender su religión. Esta guerra llegó al norte del país. Allí vivían un grupo de familias gitanas, que fueron capturadas por un rey que los llevó como presos de guerra. Otras familias lograron huir y emprendieron un largo camino en busca de tierras de paz. Tomaron sus carros, animales y pertenencias y viajaron por campos y montañas para encontrar un nuevo hogar.

2 { Durante el largo camino, los grupos gitanos se iban asentando en diferentes tierras. En algunos países trabajaban como ganaderos, comerciantes de telas, artistas o artesanos. Otros continuaban al siguiente país y eran nómadas. Pasaron por muchos países de Asia, como Irán o Turquía, y se mezclaron con otras culturas como la árabe. En el siglo xiv llegaron a Europa, entrando por Grecia. Más tarde llegaron a Rumanía, Bulgaria, Polonia, Alemania y Francia, y en el siglo xv llegaron por primera vez a España. En todos estos países los grupos gitanos aprendieron palabras de otros idiomas y construyeron su propia lengua, el romaní.

3

Cuando llegaron a España, el rey Alfonso de Aragón los recibió como condes y príncipes. Los acogieron como peregrinos, les ofrecieron generosamente lugares para hospedarse y trabajos y los invitaron a sus fiestas. Pero cuando llegaron al trono los Reyes Católicos, la situación cambió mucho. En esta etapa, que se llama la Edad Moderna, se pretendía que todo el mundo fuera igual en sus formas de vida o religiosas. Por ello, se dictaron muchas leyes para que el pueblo gitano abandonara su forma de ser, dejara de hablar su lengua y de dedicarse a sus trabajos y se pusiera al servicio de un señor como trabajadores y esclavos. Si no cumplían estas órdenes eran expulsados, llevados a prisión o, en el peor de los casos, condenados a muerte. Esta situación provocó que muchas familias gitanas cayeran en la pobreza y que todo el mundo los mirara con desprecio por ser diferentes. Y es que durante cinco siglos, desde el siglo XV hasta el siglo XX, el pueblo gitano ha estado perseguido y discriminado.

4

En el presente, en la Edad Contemporánea, por fin se han eliminado todas las leyes que perseguían al pueblo gitano, y las personas gitanas son iguales y tienen los mismos derechos y deberes que el resto de la ciudadanía. Así lo dice el artículo 14 de la Constitución española. Sin embargo, hoy en día algunas familias gitanas siguen viviendo en la pobreza. También hay personas que siguen despreciando a este pueblo, pensando que son delincuentes y que son demasiado diferentes, y por ello los rechazan. Pero hay muchos ciudadanos y ciudadanas gitanas y no gitanas que estudian y luchan para que se termine la discriminación que existe sobre este pueblo y trabajan para que la cultura gitana sea valorada, la sociedad la conozca de verdad y podamos convivir en interculturalidad y respeto de la diversidad.



**Imagen 38.** Van Gogh, V. (1888). Campamento de gitanos con caravanas [Pintura]. Recuperado de: <https://www.vangoghgallery.com/es/catalogo/pinturas/107/Campamento-de-gitanos-con-caravanas.html>

Como actividad de comprensión lectora se propone que el alumnado responda de manera individual a las siguientes cuestiones. De esta manera se asegura que haya comprendido la historia para poder trabajarla en grupo con el resto.

Contesta a las preguntas sobre el texto:

1. ¿Cuál es el país de origen del pueblo gitano y por qué salieron de allí?
2. ¿En qué fecha salió el pueblo gitano de la India?
3. Nombra algunos países por los que viajó el pueblo gitano y en qué fechas.
4. ¿Cómo recibieron al pueblo gitano en España a su llegada?
5. ¿Qué ocurrió cuando empezó el reinado de los Reyes Católicos?
6. ¿Cuántos siglos duraron las leyes que se dictaron contra el pueblo gitano?



7. Explica cómo son las personas gitanas ante la ley en el presente.
8. Describe cómo viven hoy en día las personas gitanas.
9. Según el texto, ¿por qué luchan las personas gitanas en la actualidad?

### El mapa del pueblo gitano

La siguiente actividad se dispone para que el alumnado pueda visualizar el recorrido que se explica en el texto. A través de este, trabajará el elemento geográfico y la cronología de una secuencia temporal. Se invita, además, a que se investigue y se dibuje la bandera gitana como atrezzo para la obra.

Buscad en internet dónde están los países por los que viajó el pueblo gitano y señaladlos en el mapa de la ficha junto con las fechas en las que llegaron. Luego unid todos estos países con colores.



Imagen 39. Mapamundi

Este mapa lucirá en el fondo de vuestra escena y al inicio de cada una de ellas el narrador o la narradora explicará a qué parte del camino pertenece la escena que vais a representar.

Buscad cómo es la bandera del pueblo gitano y coloreadla en una cartulina. ¡Otro adorno para nuestra obra!

## Sesión 2

### 3 El principio de un camino: la India

En esta actividad se propone profundizar en la primera parte del texto y en las preguntas 1 y 2 del cuestionario anterior. Se realizará una puesta en común de las respuestas que el alumnado, de manera individual, ha contestado, compartiéndolas con cada uno de sus grupos. A continuación, se les invitará a recrear una posible escena sobre este contexto o situación que se les ha facilitado a través de este texto y de la puesta en común. Cada grupo dispondrá a alguien para que narre y a varias personas como figurantes. El narrador leerá la primera parte del texto y el resto deberá representar esa escena.

Un grupo deberá representar a las personas gitanas; otra parte, a los ejércitos musulmanes; otros, al rey, etc. Será necesario que escriban la escena con los diálogos que cada parte dirá. El profesorado facilitará recursos para recrear la obra, que pueden ser materiales, como cartulinas, ropas o elementos propios. Puede solicitarse que el alumnado los traiga de casa o que él mismo los fabrique, en función de la dedicación que se quiera emplear en esta actividad.

Como recurso complementario se propone el visionado de fragmentos de una película que ayuda a comprender de manera ilustrada el texto que se ha expuesto. Se trata de la película-documental *Latcho Drom* ('el buen camino' en romaní), una película de 1993, del director Toni Gatlif y del productor Michèle Ray-Gavras, y que está disponible en internet de forma gratuita. Es recomendable que el profesorado visualice de manera previa este documental y pueda seleccionar los fragmentos que representan mejor las escenas de la obra que se está proponiendo. La parte inicial de esta obra se dedica al período de la salida del pueblo gitano desde la India. El recurso audiovisual se introduce como una manera de conceder una imagen visual de las formas de vida y características del contexto. Para ello se propone al profesorado que, antes de dejar espacio para escribir el guion de la escena en grupo, se proyecte el fragmento inicial de esta película y se invite al alumnado a fijarse en los detalles de la forma de vida de la época.

Observa el fragmento de película que se pondrá en clase. Anota en tu cuaderno, junto con tus compañeros y compañeras de grupo, los siguientes detalles sobre la forma de vida de la época para poder representarla en la obra de teatro que estáis construyendo:

- ¿Cómo viajaba el pueblo gitano?
- ¿Qué oficios tenían?
- ¿Cómo se relacionaban entre ellos?
- ¿Qué impresión te da ver esta escena?



**Imagen 40.** Gatlif, T. (1993). *Latcho Drom* [Cartel]. Recuperado de: <https://alchetron.com/Latcho-Drom>

Con la información del texto y la que has obtenido de la película, construye en grupo una escena que represente este capítulo del origen del pueblo gitano.



Imagen 41. Telón de teatro



#### Nota para el profesorado

Puede ser interesante utilizar pequeños recursos lúdicos de prácticas teatrales en el aula como juegos de improvisación, expresión corporal, teatro imagen, juegos de roles..., que permitan a los niños y las niñas aproximarse al trabajo escénico no solo desde los contenidos conceptuales, sino también desde el movimiento, la interacción, las emociones, el trabajo corporal y el juego.

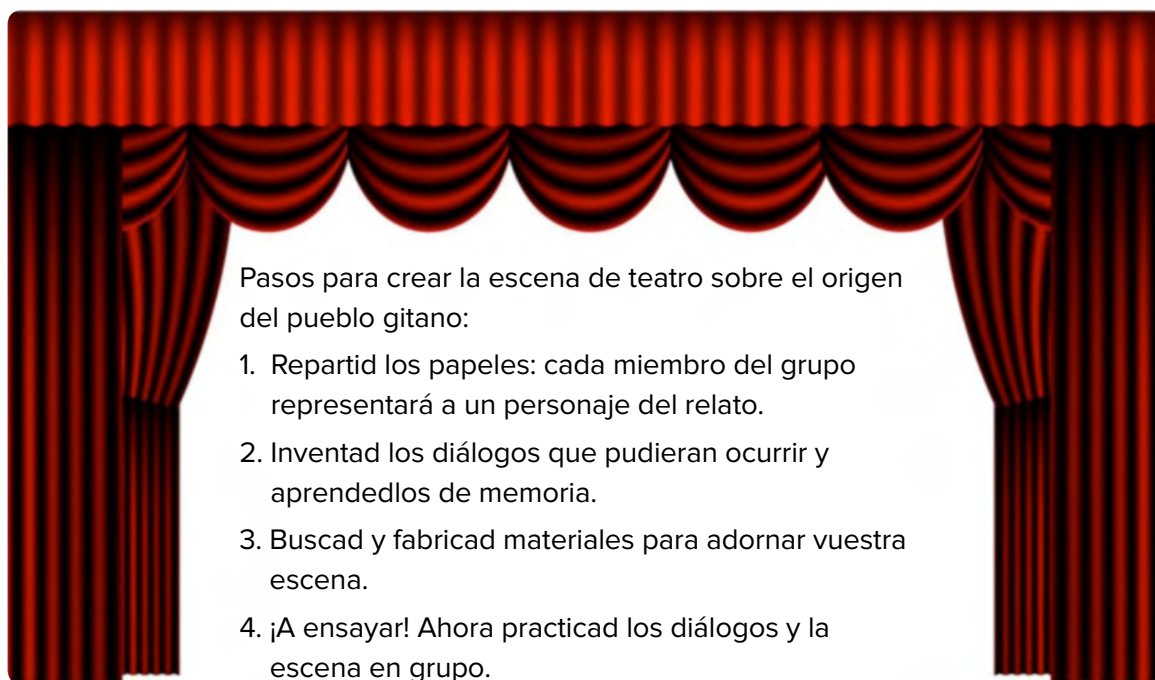
#### 4 Gitanos por el mundo en la Edad Media

La siguiente actividad aborda las respuestas de la pregunta 2 de la actividad inicial y se encuadra en la pregunta 3 del cuestionario. Para ello, siguiendo la misma dinámica que en la actividad anterior, se facilitará un visionado de la película *Latcho Drom*, de donde pueden obtener más información para representar la escena correspondiente a las migraciones gitanas por el mundo. Por tanto, se invitará a los grupos, de la misma manera que en la actividad 4, a:

- Poner en común las respuestas a la pregunta número 3 del cuestionario.
- Visualizar los fragmentos de la película y responder a las cuestiones sobre la forma de vida.
- Apoyarse en la información del texto.
- Construir una escena sobre este capítulo, asignando los personajes, construyendo los diálogos y la secuencia del teatro y ensayándola con el grupo.

Continuamos con nuestra obra de teatro:

Con la información del texto y lo que has visto en la película, construye en grupo una escena que represente este capítulo del viaje de los gitanos y las gitanas por el mundo. ¡Es el momento de usar nuestro mapa!

Igual que en la actividad anterior:



Imagen 41. Telón de teatro

## 5 El pueblo gitano en la España moderna

Esta actividad servirá para que los grupos de escolares preparen la escena número 3 de la obra de teatro y responde a las preguntas 4, 5 y 6 del texto. Para ello, se propone una dinámica semejante a las actividades precedentes, con los mismos pasos para la estructura de la sesión y con las mismas directrices para la creación de la escena. Cambian en esta sesión los recursos de apoyo.

Además de la descripción detallada del texto inicial *El buen camino del pueblo gitano*, donde se recoge en el tercer párrafo lo relativo a esta etapa de la historia del pueblo gitano en España y a las persecuciones gitanas, se propone ampliar la información que arroja el texto con una búsqueda guiada en internet sobre la situación del pueblo gitano en España entre los siglos xv y xix. Algunas ideas para que el alumnado pueda buscar información pueden ser: etapa de la buena acogida, rey Alfonso y pueblo gitano, pueblo gitano y Reyes Católicos, historia del pueblo gitano en España, pragmáticas antigitanas. Como opción añadida, se propone organizar el trabajo en pequeños grupos, donde cada uno se ocupe de una de las propuestas con un posterior intercambio de información.

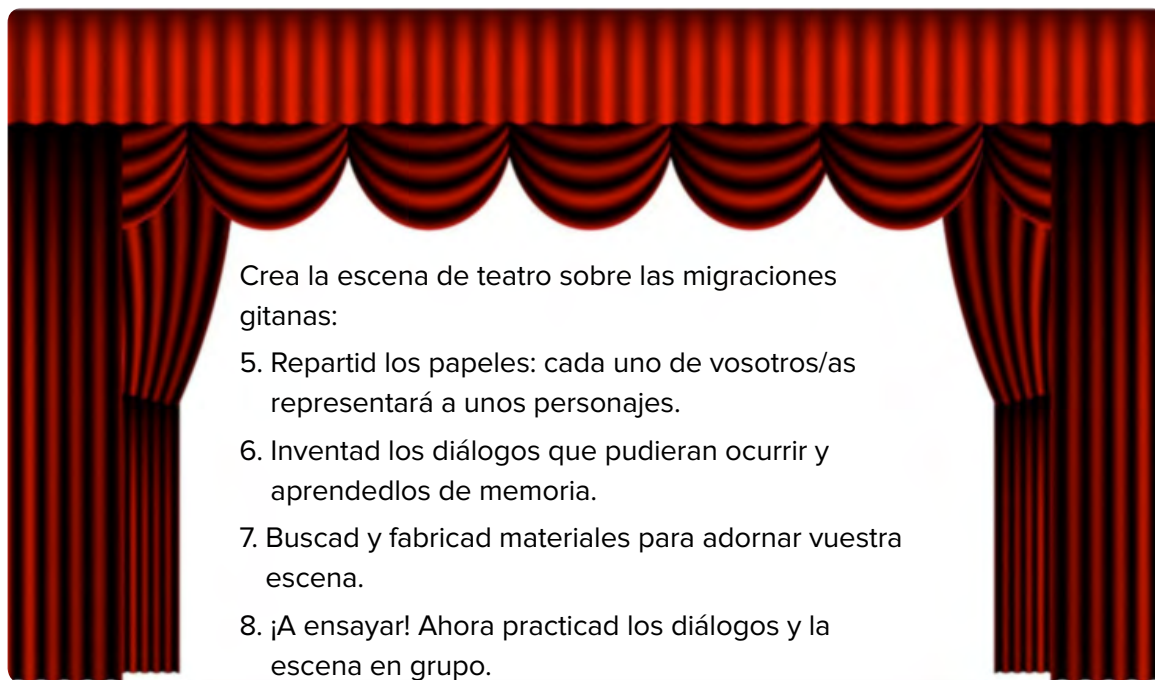
Buscad información y vídeos en internet sobre:

- Etapa de la buena acogida
- Rey Alfonso y pueblo gitano
- Pueblo gitano y Reyes Católicos
- Historia del pueblo gitano en España
- Pragmáticas antigitanas

Anotad lo que os parezca importante y os ayude para preparar la siguiente escena, tal como habéis hecho en las actividades anteriores.

¡Viva el teatro!



Imagen 42. Buscando en internet

## 6 Gitanos de hoy

La última actividad trabaja sobre el párrafo número 4 del texto, responde a la pregunta inicial número 4 y también a las 7, 8 y 9 del cuestionario de comprensión lectora. La idea es promover una escena del capítulo actual de la historia del pueblo gitano y ofrecer una idea de una ciudadanía gitana activa y participativa que lucha en contra de la discriminación vivida a lo largo de siglos y que se corresponde, de manera realista, con los movimientos de reivindicación por la memoria histórica, el cumplimiento de los derechos humanos y el legítimo reconocimiento como pueblo y cultura del país. Se interrelaciona así la historia con contenidos de interculturalidad, respeto y convivencia.

Se guiará al alumnado para que realice una búsqueda a través de internet de noticias, vídeos y datos como: artículo 14 de la Constitución española, gitanas universitarias, Día del Pueblo Gitano, asociaciones gitanas, derechos gitanos, antigitanismo. El profesorado estará invitado a ampliar y mejorar estas búsquedas.

Buscad información y vídeos en internet sobre:

- Artículo 14 de la Constitución española
- Gitanas universitarias
- Día del Pueblo Gitano
- Asociaciones gitanas
- Derechos gitanos
- Antigitanismo

Para variar la metodología, una nueva propuesta sería que los grupos presenten distintas láminas sobre los temas propuestos y las coloquen y peguen clasificándolas en un panel gigante con cada información en su apartado correspondiente.



## 7 ¡Se abre el telón! *El buen camino del pueblo gitano*

En esta última sesión se representa la obra *El buen camino del pueblo gitano*, que en romaní —el idioma gitano— se traduce como la película que se ha usado como recurso, *Latcho Drom*. Cada grupo pasará por el escenario a representar la obra para el resto de la clase. Se puede mejorar la actividad proponiendo su representación a otros grupos clase de niveles inferiores o superiores. En este caso, se puede trabajar con el alumnado para que redacte un cartel sobre su obra y la anuncie explicando cuál es la temática e introduciendo imágenes. Esta actividad sirve como evaluación de las incógnitas expuestas en la actividad inicial.

Puede usarse el siguiente cuadro para conocer los aprendizajes adquiridos sobre la historia gitana:

Para terminar, reflexionamos sobre lo que hemos aprendido. Completa el siguiente cuadro:

¿Qué cosas sabías sobre la historia del pueblo gitano antes de hacer esta obra?	¿Qué cosas nuevas has aprendido sobre la historia del pueblo gitano con este teatro?

# Cuaderno del alumno de 3.º y 4.º de primaria

NOMBRE: \_\_\_\_\_

En este tema trabajaremos la historia del pueblo gitano. Para ello vamos a crear nuestra propia obra de teatro. Pero para esto necesitamos datos. ¡Toca investigar!



## 1 Actividad inicial 1. ¿Qué sabes de la historia del pueblo gitano?



1. ¿Cuál es su país de origen?
2. ¿Cómo fue la migración del pueblo gitano por Asia y Europa?
3. ¿Cuál fue la situación del pueblo gitano en España?
4. ¿Cómo viven hoy las personas gitanas?

Pensamos y debatimos en clase:

**2 Lee el siguiente relato, titulado *El buen camino del pueblo gitano***

En la Edad Media, alrededor del siglo IX, el ejército musulmán estaba intentando conquistar la India para extender su religión. Esta guerra llegó al norte del país. Allí vivían un grupo de familias gitanas, que fueron capturadas por un rey que los llevó como presos de guerra. Otras familias lograron huir y emprendieron un largo camino en busca de tierras de paz. Tomaron sus carros, animales y pertenencias y viajaron por campos y montañas para encontrar un nuevo hogar.

Durante el largo camino, los grupos gitanos se iban asentando en diferentes tierras. En algunos países trabajaban como ganaderos, comerciantes de telas, artistas o artesanos. Otros continuaban al siguiente país y eran nómadas. Pasaron por muchos países de Asia, como Irán o Turquía, y se mezclaron con otras culturas como la árabe. En el siglo XIV llegaron a Europa, entrando por Grecia. Más tarde llegaron a Rumanía, Bulgaria, Polonia, Alemania y Francia, y en el siglo XV llegaron por primera vez a España. En todos estos países los grupos gitanos aprendieron palabras de otros idiomas y construyeron su propia lengua, el romaní.

Cuando llegaron a España, el rey Alfonso de Aragón los recibió como condes y príncipes. Los acogieron como peregrinos, les ofrecieron generosamente lugares para hospedarse y trabajos y los invitaron a sus fiestas. Pero cuando llegaron al trono los Reyes Católicos, la situación cambió mucho. En esta etapa, que se llama la Edad Moderna, se pretendía que todo el mundo fuera igual en sus formas de vida o religiosas. Por ello, se dictaron muchas leyes para que el pueblo gitano abandonara su forma de ser, dejara de hablar su lengua y de dedicarse a sus trabajos y se pusiera al servicio de un señor como trabajadores y esclavos. Si no cumplían estas órdenes eran expulsados, llevados a prisión o, en el peor de los casos, condenados a muerte. Esta situación provocó que muchas familias gitanas cayeran en la pobreza y que todo el mundo los mirara con desprecio por ser diferentes. Y es que durante cinco siglos, desde el siglo XV hasta el siglo XX, el pueblo gitano ha estado perseguido y discriminado.

En el presente, en la Edad Contemporánea, por fin se han eliminado todas las leyes que perseguían al pueblo gitano, y las personas gitanas son iguales y tienen los mismos derechos y deberes que el resto de la ciudadanía. Así lo dice el artículo 14 de la Constitución española. Sin

embargo, hoy en día algunas familias gitanas siguen viviendo en la pobreza. También hay personas que siguen despreciando a este pueblo, pensando que son delincuentes y que son demasiado diferentes, y por ello los rechazan. Pero hay muchos ciudadanos y ciudadanas gitanas y no gitanas que estudian y luchan para que se termine la discriminación que existe sobre este pueblo y trabajan para que la cultura gitana sea valorada, la sociedad la conozca de verdad y podamos convivir en interculturalidad y respeto de la diversidad.



Contesta a las preguntas sobre el texto:

1. ¿Cuál es el país de origen del pueblo gitano y por qué salieron de allí?

---

---

---

---

2. ¿En qué fecha salió el pueblo gitano de la India?

---

---

---

---

3. Nombra algunos países por los que viajó el pueblo gitano y en qué fechas.

---

---

---

---

4. ¿Cómo recibieron al pueblo gitano en España a su llegada?

---

---

---

---

5. ¿Qué ocurrió cuando empezó el reinado de los Reyes Católicos?

---

---

---

---

6. ¿Cuántos siglos duraron las leyes que se dictaron contra el pueblo gitano?

---

---

---

---

7. Explica cómo son las personas gitanas ante la ley en el presente.

---

---

---

---



8. Describe cómo viven hoy en día las personas gitanas.

---

---

---

---

9. Según el texto, ¿por qué luchan las personas gitanas en la actualidad?

---

---

---

---

El mapa del pueblo gitano

Buscad en internet dónde están los países por los que viajó el pueblo gitano y señaladlos en el mapa de la ficha junto con las fechas en las que llegaron. Luego unid todos estos países con colores.

Este mapa lucirá en el fondo de vuestra escena y al inicio de cada una de ellas el narrador o la narradora explicará a qué parte del camino pertenece la escena que vais a representar.

Buscad cómo es la bandera del pueblo gitano y coloreanla en una cartulina. ¡Otro adorno para nuestra obra!



### 3 Teatro

#### Escena 1: El principio de un camino: la India

Observa el fragmento de película que se pondrá en clase. Anota en tu cuaderno, junto con tus compañeros y compañeras de grupo, los siguientes detalles sobre la forma de vida de la época para poder representarla en la obra de teatro que estáis construyendo:

- ¿Cómo viajaba el pueblo gitano?
- ¿Qué oficios tenían?
- ¿Cómo se relacionaban entre ellos?
- ¿Qué impresión te da ver esta escena?

Con la información del texto y la que has obtenido de la película, construye en grupo una escena que represente este capítulo del origen del pueblo gitano.

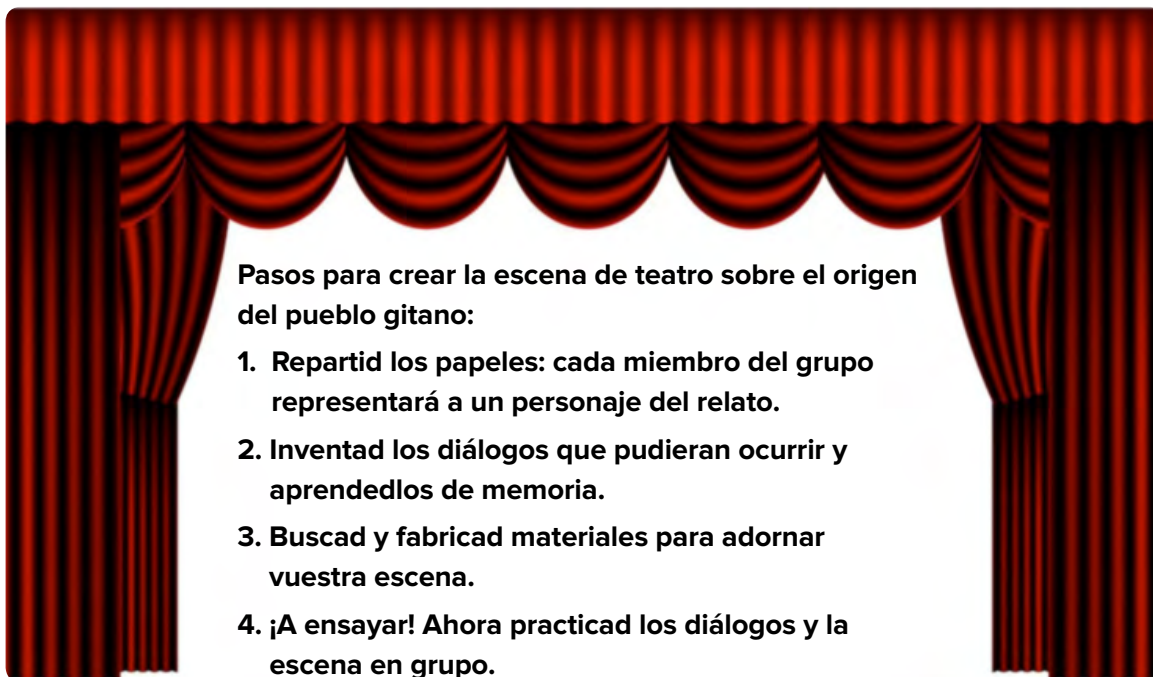

#### 4 Teatro

### Escena 2: Gitanos por el mundo en la Edad Media

Continuamos con nuestra obra de teatro:

Con la información del texto y lo que has visto en la película, construye en grupo una escena que represente este capítulo del viaje de los gitanos y las gitanas por el mundo. ¡Es el momento de usar nuestro mapa!

Igual que en la actividad anterior:

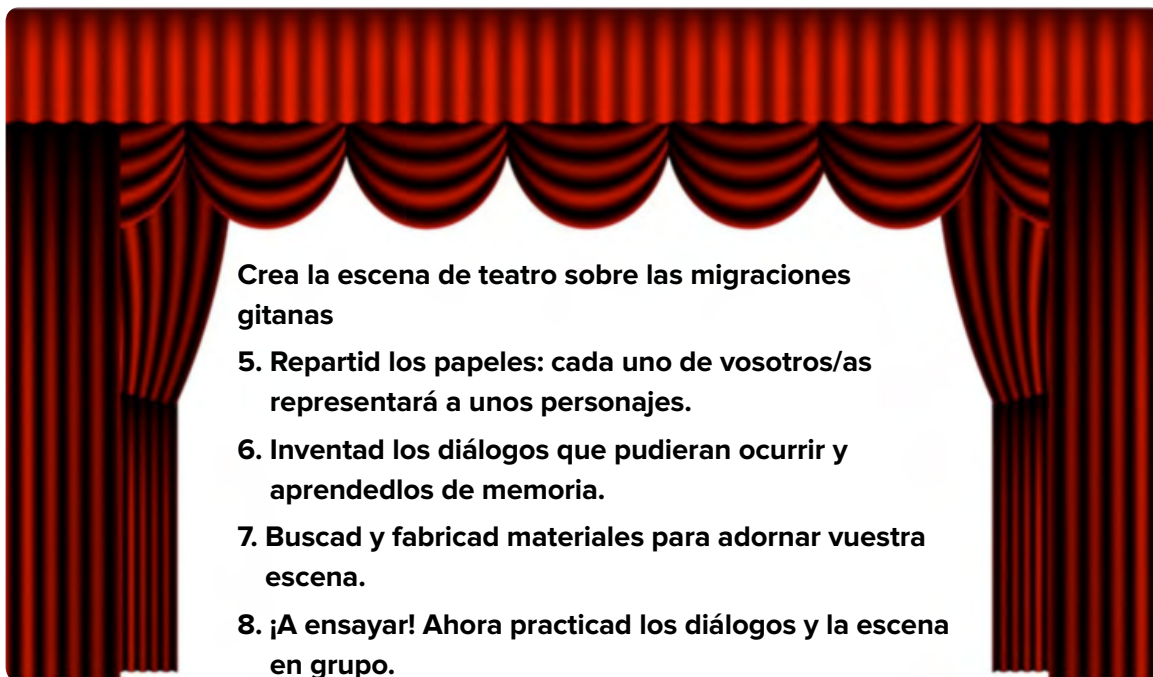

**Crea la escena de teatro sobre las migraciones gitanas**

- 5. Repartid los papeles: cada uno de vosotros/as representará a unos personajes.**
- 6. Inventad los diálogos que pudieran ocurrir y aprendedlos de memoria.**
- 7. Buscad y fabricad materiales para adornar vuestra escena.**
- 8. ¡A ensayar! Ahora practicad los diálogos y la escena en grupo.**

## 5 Teatro

### Escena 3: El pueblo gitano en la España moderna

Buscad información y vídeos en internet sobre:

- Etapa de la buena acogida
- Rey Alfonso y pueblo gitano
- Pueblo gitano y Reyes Católicos
- Historia del pueblo gitano en España
- Pragmáticas antigitanas

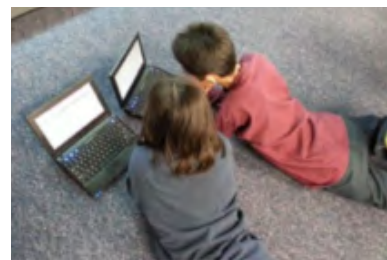

Anotad lo que os parezca importante y os ayude para preparar la siguiente escena, tal como habéis hecho en las actividades anteriores.

¡Viva el teatro!

## 6 Teatro

### Escena 4: Gitanos de hoy

Para completar nuestra obra nos falta la última escena. Vamos a conocer cómo vive la ciudadanía gitana hoy en día.

Buscad información y vídeos en internet sobre:

- Artículo 14 de la Constitución española
- Gitanas universitarias
- Día del Pueblo Gitano
- Asociaciones gitanas
- Derechos gitanos
- Antigitanismo



Con la información que habéis encontrado, escribid el guion de la última escena.

3, 2, 1... ¡Acción!

## 7 ¡Se abre el telón! *El buen camino del pueblo gitano*

¡Llegó el día! Es hora de representar las cuatro escenas que habéis construido en clase. Por grupos, pasad al escenario.

¡¡Qué empiece la función!!

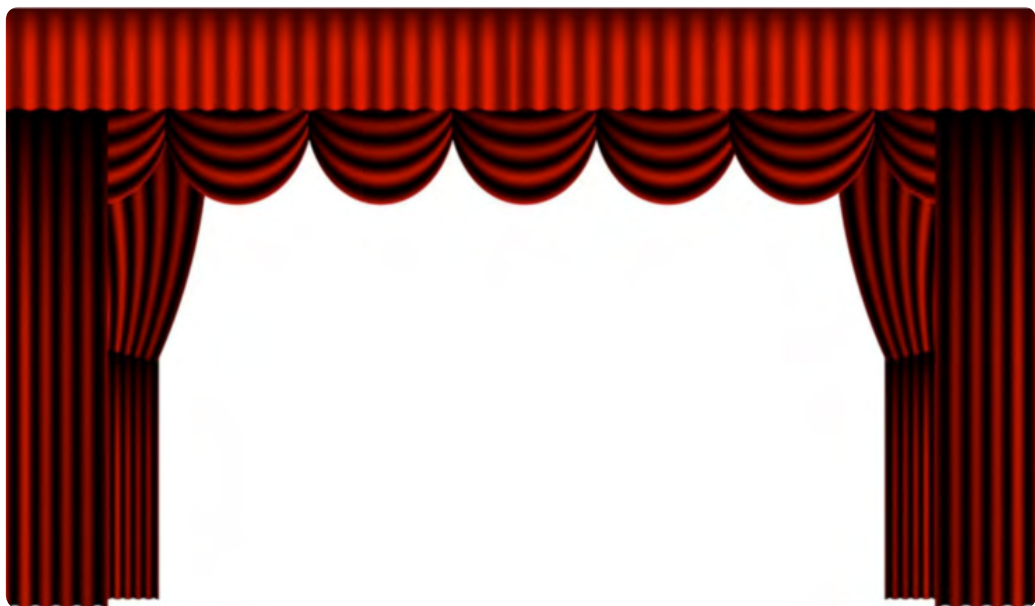



Para terminar, reflexionamos sobre lo que hemos aprendido. Completa el siguiente cuadro:

¿Qué cosas sabías sobre la historia del pueblo gitano antes de hacer esta obra?	¿Qué cosas nuevas has aprendido sobre la historia del pueblo gitano con este teatro?

## 1. 3. Material didáctico sobre historia del pueblo gitano para 5.º y 6.º de primaria

### Huellas gitanas

La tarea final de esta propuesta didáctica es la elaboración de un mural en grupo sobre la historia gitana. En cada una de las actividades subsiguientes se presentará un capítulo de *Huellas gitanas*, la historia romaní. Estos tres capítulos ofrecen de manera secuenciada los contenidos que se van a abordar. Para ello, se propondrá al alumnado una serie de cuestiones iniciales sobre las que indagar y que les ayudará a adquirir una perspectiva global de su evolución histórica como pueblo, situándolo en las diferentes etapas por las que ha pasado este grupo humano. Se usarán diferentes técnicas y se explicarán distintos aspectos relacionados con la forma de vida gitana. En esta unidad se utiliza la narración como forma de enseñar historia.

Con esta propuesta didáctica se fomentará la organización de la información, el uso de las nuevas tecnologías y el trabajo en grupo. El mural puede exponerse más tarde en algún lugar visible del centro educativo o presentárselo a otros niveles educativos para ofrecer la información encontrada.

# Sesión 1

## 1 Actividad de motivación. Érase una vez el pueblo gitano

Como estrategia de motivación del alumnado hacia los contenidos de estas actividades, se propone una primera sesión para establecer los conocimientos de partida, así como para suscitar la curiosidad hacia el tema. Puesto que es un contenido poco o nada trabajado en la escuela por regla general, partimos de la premisa de que el alumnado tendrá poca información al respecto, y esto puede crear una mayor expectación y curiosidad por el tema.

Se establece un debate abierto con el grupo clase sobre las siguientes incógnitas:

1. ¿Cuál es el país de origen del pueblo gitano?
2. ¿Cuál fue el recorrido de las personas gitanas hasta llegar a España?
3. ¿Conoces alguna ley que se haya escrito para las personas gitanas?
4. ¿Cómo vivían las personas gitanas en épocas antiguas?
5. ¿Qué sabes de la situación actual del pueblo gitano?

Se sugiere dar un carácter más lúdico a esta actividad introductoria utilizando una ludificación (*gamification*) con las preguntas anteriores. Se recomienda el uso de alguna página web disponible para este tipo de concursos (Kahoot.com es una de ellas) que permita la creación de un cuestionario con respuestas erróneas y acertadas que el alumnado puede ir contestando de forma grupal a modo de concurso a través de sus ordenadores en clase. Pueden hacerse equipos o jugar de manera individual.

De una forma u otra, después de este debate, se indicará la tarea de realizar un mural por grupos para dar respuestas y desarrollar todas estas cuestiones. Se dividirá la clase por grupos según se estime, y cada grupo deberá realizar un mural, que será presentado a modo de exposición en la última sesión de esta unidad didáctica como recapitulación..

## 2 Huellas gitanas, parte I

La segunda actividad irá dirigida a investigar acerca de la primera y la segunda pregunta planteadas: cuál es el país de origen del pueblo gitano, así como las migraciones y recorrido que caracterizan su historia durante la Edad Media (entre los siglos ix y xv) y la Edad Moderna. Para ello se entregará el primer capítulo de *Huellas gitanas* a modo de trilogía. Más adelante se entregarán los capítulos dos y tres para trabajar en los siguientes contenidos.

Lee el capítulo I de *Huellas gitanas*:

### Capítulo I: El gran viaje del pueblo gitano

¡Hola! Me llamo Manuel, soy gitano y tengo 11 años. ¿Os habéis preguntado alguna vez cómo se ha creado nuestra ciudad o cómo era vuestra familia en el pasado? Yo siempre he sentido curiosidad por saber cómo era la vida en otras épocas. Me encantaría tener una máquina del tiempo para viajar al pasado y ver, como si fuera en una película, cómo vivieron los tatarabuelos de nuestros tatarabuelos.

¡Después viajaría al futuro para ver cómo será el mundo cuando seamos mayores! Aún no existen las máquinas del tiempo..., por eso un día en verano me propuse investigar cómo mi familia y el pueblo gitano habían llegado hasta donde estamos. Descubrí que la historia del pueblo gitano es la historia de un gran viaje.

La casa de mis abuelos parecía como sacada de un cuadro del museo. Tenía antigüedades por todas partes: jarrones y vasijas, muebles preciosos de maderas pesadas y figuras que aparentaban ser muy viejas. Debajo de un ventanal había un baúl marrón con un cierre dorado. Mi madre me dijo que buscara las fotos que me gustaran para hacer el trabajo que me había propuesto. Y fue allí donde encontré el libro de la historia de mi familia. Se llamaba *Huellas gitanas* y empezaba así...

*El gran viaje del pueblo gitano comenzó en la India, en la Edad Media, alrededor del siglo IX d. C. Allí se estaban produciendo enfrentamientos e invasiones, en una zona de la India llamada el Punjab. Atemorizadas por la guerra que estaban viviendo, un grupo de familias decidió coger sus pertenencias y subir a sus carros en busca de tierras de paz. Entre los siglos X y XII los primeros grupos de gitanos atravesaron las tierras de lo que hoy es Afganistán, Irán, Armenia y Turquía. En el siglo XIV los grupos gitanos llegaron a Grecia y, a partir de ahí, se dividieron en dos rutas: una al norte, por la que entraron en Europa, y otra hacia el sur, por la que llegaron a Egipto. Durante el siglo XV su presencia en Europa se multiplicó al llegar a países como Rumanía, Alemania, Francia, Italia y España. Ya en el siglo XVI hay constancia de que había gitanos y gitanas en Finlandia, Noruega y Reino Unido.*

— ¡Manuel! —mi madre me llamó para ir a cenar.

Yo estaba completamente concentrado en saber cómo continuó el viaje de mi pueblo. Saber que hace miles de años las personas gitanas atravesaron de un lado a otro el mundo me intrigaba mucho.

¡Quería saber más! Yo vivo en Andalucía. ¡Desde la India hasta aquí hay muchos kilómetros! Pero también han pasado muchos siglos, desde el IX al XXI en el que estamos hoy.

En todo este tiempo ocurrieron miles de historias, muchas vidas, unas tras otras, con formas y lugares tan diferentes como España o Rumanía. ¿Cómo vivirían las personas gitanas en estos viajes, cómo las trataría la gente?

Cerré el libro y el baúl de un golpe y bajé a cenar con mi familia.

A continuación, los grupos deberán ordenar y exponer la información en el mural como encabezado, en la parte más alta de la cartulina, realizando una secuencia temporal según las fechas indicadas. El profesorado puede tener expuestas las preguntas e ir indicando y apoyando al grupo clase para que sirvan de guion para la elaboración de la secuencia temporal.

Busca las fechas y haz una línea del tiempo en el mural que estáis preparando. Coloca en la parte de arriba una línea, separa los siglos y pon debajo los países por los que pasó el pueblo gitano hasta llegar a España, ordenándolos cronológicamente.

Aproximadamente el mural puede quedar de esta forma:

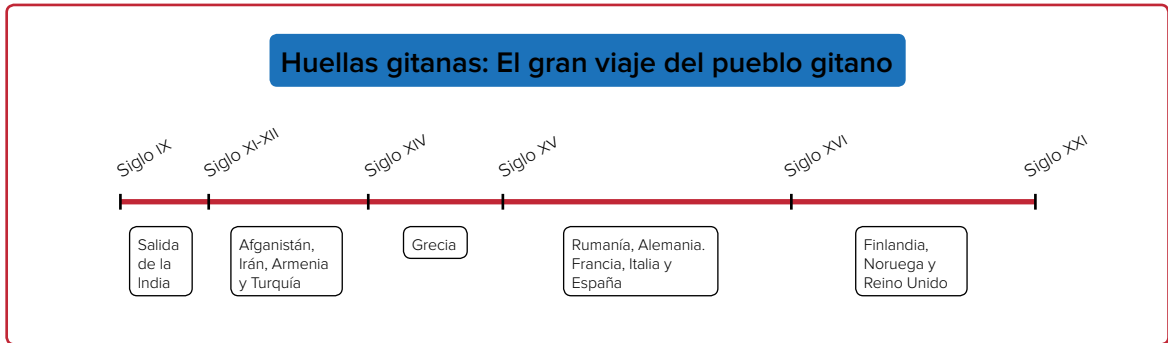



## Sesión 2

### 3 Gitanos y gitanas por el mundo

La siguiente actividad contribuye a representar visualmente el camino que siguió el pueblo gitano en sus migraciones al hilo de la información obtenida en el primer capítulo. Para ello, se insta al alumnado a que integre en su mural un mapa político de Europa y Asia como el que se facilita, donde pueda mostrar espacialmente el itinerario seguido a través de los distintos territorios descritos en la narración facilitada. Para ello, se pide que responda a las siguientes cuestiones a través de una búsqueda en internet:

¡Vamos a construir el viaje del pueblo gitano! Con ayuda de internet, resuelve las siguientes cuestiones y completa el mapa. Luego pégalo en el mural.

1. ¿Dónde se sitúa cada país y territorio nombrado en la lista? Localízalos en el mapa de los continentes que habéis dibujado y escribe los nombres.
2. Busca la bandera de esos países y dibújala.
3. Señala las fechas en las que llegó el pueblo gitano a cada país según el texto.
4. Busca la bandera gitana y dibújla en cada uno de los países junto con las propias de cada país.
5. Por último, une los países formando itinerarios con un color para la Edad Media y con otro diferente para los que corresponden a la Edad Moderna.



Imagen 45. Mapamundi

## Sesión 3

### 4 Migraciones gitanas

Con esta actividad se pretende establecer una comparativa entre las formas de movilidad geográfica en el pasado y en la actualidad, con la intención de que el alumnado sea consciente de que las migraciones han sido la base de la construcción de la civilización actual y que los procesos migratorios son una constante y un valor positivo para la diversidad cultural, social y económica. Además, se propone como un ejercicio de empatía con las situaciones históricas que han condicionado el devenir de muchos grupos humanos. Se trabaja la multicausalidad de las migraciones. Uno de los fines de esta actividad es contextualizar la imagen del pueblo gitano como grupo nómada, siendo esto relativo si se pone el acento en las épocas en las que se sucede su devenir geográfico. Se considera que esto contribuye a catalogar la cultura gitana como una cultura muy diferente a la de la sociedad mayoritaria sedentaria, cuando sedentarismo y nomadismo han sido características compartidas por todos los grupos humanos. Se crea un acercamiento y una comprensión de la situación social gitana en lugar de atribuirlo de manera inamovible a una característica cultural.

Se ofrecen varios textos que exponen acontecimientos de movilidad geográfica de diferentes grupos humanos, entre ellos, el pueblo gitano.

Lee los siguientes textos y responde a las preguntas en tu grupo. Anota las respuestas para explicarlas en el mural más tarde.

#### Texto 1: Las personas refugiadas

Cada día hay más personas que deben tomar una decisión muy difícil para sus vidas: abandonar su hogar en busca de una vida mejor. Durante los últimos años el número de personas refugiadas ha crecido mucho. Más de 70 millones de personas han salido de su país o se han convertido en desplazadas.

Las razones por las cuales las personas migran son diversas y a menudo complejas. Hay personas que se trasladan a otros países para mejorar su situación económica o para continuar su educación. Otras se ven obligadas a abandonar su país para escapar de abusos contra los derechos humanos como la tortura, la persecución, la guerra, la pobreza extrema e incluso la muerte.

Texto extraído de: <https://www.es.amnesty.org/en-que-estamos/temas/refugio/>

Nuestra sociedad es cada vez más intercultural, diversa y rica gracias a la aportación y el intercambio cultural con personas de todo el mundo. Acoger a las personas refugiadas hace que nuestra sociedad sea más justa y que vele por los derechos humanos.



Imagen 46a. Refugiados



Imagen 46b. Refugiados

**Texto 2: Emigrantes españoles**

Después de la Guerra Civil, durante los años 60, más de un millón de personas españolas emigraron a Europa en busca de trabajo para mejorar sus condiciones de vida. Los países donde más familias españolas se trasladaron fueron Francia, Alemania, Suiza, Bélgica y el Reino Unido. En estos países había más ofertas de trabajo que en España y se pagaban mejores sueldos.



Imagen 48. Erasmus

Hoy en día, la emigración a otros países del mundo es muy común, ya que hay más oportunidades de trabajo que en España. En 2016, más de dos millones de personas españolas vivían fuera del país por causas económicas y laborales.

(Fuente: Instituto Nacional de Estadística)



Imagen 47a. Ministerio de Cultura y Deporte, Gobierno de España. Migrantes españoles [Imagen de archivo]. Recuperado de: <http://pares.mcu.es/Movimientos-Migratorios/staticContent.form?viewName=historia>



Imagen 47b. Ministerio de Cultura y Deporte, Gobierno de España. Migrantes españoles [Imagen de archivo]. Recuperado de: <http://pares.mcu.es/Movimientos-Migratorios/staticContent.form?viewName=historia>

**Texto 3: Movilidad internacional**

Se habla de *movilidad internacional* cuando las personas viajan a otros países a estudiar para mejorar su formación y aprender de otras culturas, idiomas y enseñanzas.

En Europa existen programas de becas para jóvenes con el objetivo de que los estudiantes pasen parte de su tiempo de formación en universidades extranjeras.



Imagen 49. Dicionarios

**Texto 4: El gran viaje del pueblo gitano**

A lo largo del tiempo, algunos gitanos se quedaban en los pueblos, donde afincaban para trabajar el campo y dedicarse al ganado y construían sus hogares. Otros continuaban el viaje, ya que eran vendedores y hacían sus negocios de pueblo en pueblo. Estos eran itinerantes, lo que quería decir que no vivían en un lugar fijo, sino que usaban sus carros como vivienda, ya que era lo mejor para ser comerciantes de telas, oro, plata o especias. Algunos se dedicaban al arte, por lo que hacían sus espectáculos de feria en feria para ganarse la vida. En la Edad Media también era común ver a personas que viajaban por motivos religiosos, por ejemplo, haciendo peregrinaciones para visitar lugares santos. A partir del siglo xv comenzaron las persecuciones gitanas. Esta era otra de las causas por las que las personas gitanas movían su hogar, buscando lugares donde esconderse y evitar ser apresadas y castigadas.



**Imagen 50.** Leónard, J. (1960). Sin título. Arxiu Fotogràfic de Barcelona [Fotografía]. Recuperado de: [https://www.accioncultural.es/virtuales/vidasgitanas/secciones/ficha\\_05.php#](https://www.accioncultural.es/virtuales/vidasgitanas/secciones/ficha_05.php#)

Reflexionamos:

Ahora responded en el grupo las siguientes preguntas y anotad vuestras conclusiones:

1. ¿Qué tienen en común los textos?
2. Señala las diferentes causas por las que las personas cambian el lugar donde viven por otro.
3. ¿Por qué causas viajó el pueblo gitano? ¿Se parecen a otras causas que habéis leído en los textos?

Tras la lectura de los textos y la reflexión grupal, se compartirán las conclusiones en el grupo clase y se anotarán en cada uno de los murales, en un apartado que empezará por las frases:

Las personas viajan por el mundo por...

El pueblo gitano viajó porque...

## 5 Persecuciones al pueblo gitano en la historia

Además del trabajo con la secuencia temporal y con la espacialidad planteado en las actividades anteriores, se abordará la cuestión de la migración mundial del pueblo gitano desde una perspectiva social, intentando ir más allá de lo descriptivo para ahondar en cómo esta circunstancia ha influido en las experiencias y vidas gitanas. Se profundizará, a continuación, en el concepto de las persecuciones antigitanas para aclarar la influencia que esta realidad histórica ha tenido en las formas de vida del pueblo gitano. Esta actividad desarrolla las preguntas 3 y 4 de la actividad inicial.

Leed el siguiente capítulo de *Huellas gitanas*:



**Huellas gitanas. Capítulo II**

Era verano, así que no había cole. A pesar de eso, me desperté temprano. Por la noche había soñado con aquellos gitanos de la India. Yo iba en un caballo blanco y hablaba con un rey en un enorme palacio lleno de luz. Quería leer más sobre *Huellas gitanas*. Mis padres y abuelos aún dormían, así que abrí sin hacer ruido el libro para conocer cómo seguía aquel viaje...

*En el año 1425 un grupo de peregrinos gitanos procedentes de Francia llegó a España. Según constaba en los documentos, fueron bienvenidos, e incluso el rey Alfonso les dio un salvoconducto para que pudieran viajar por todos los territorios y fueran acogidos por sus habitantes. Sin embargo, esta etapa idílica duró poco tiempo. En 1475 acceden al trono los Reyes Católicos. En su reinado se instauró una política que se centró en imponer una serie de condiciones para controlar y unificar a todos los habitantes de los reinos. Se inició un período de persecución a distintas poblaciones por el hecho de vivir de manera diferente o practicar una religión diferente al cristianismo. Por ello, durante años se persiguió y expulsó a musulmanes, judíos y gitanos. Los gitanos y las gitanas fueron perseguidos, parece ser, por no adaptarse a las formas de vida de la época; es entonces cuando empiezan a ser discriminados y condenados como delincuentes. Para ellos se dictaron las pragmáticas antigitanas, que eran unas leyes que pretendían borrar la cultura gitana mediante castigos, prisión y destierros. Esta fue otra de las causas por las que las personas gitanas movían su hogar, buscando lugares donde esconderse y evitar ser sancionadas y apresadas.*

*En 1499 la primera pragmática obligó al pueblo gitano a dejar de viajar y ser nómada, teniendo que renunciar a muchas de sus ocupaciones y quedando en una situación laboral complicada, ya que muchos se habían dedicado al comercio y a las artes de pueblo en pueblo. Si no cumplían esta orden, estaban condenados a ser azotados y desterrados. En 1619 se les prohibió el trabajo en ferias, donde se dedicaban a la venta de ganado y otros bienes. Finalmente, en 1661 solo se les permitió el trabajo agrícola, y debían abandonar cualquier otra profesión. Esto fue muy negativo para las personas gitanas en cuanto al trabajo. Sobre donde podían afincarse, en 1499 se dispuso que no pudieran vivir de manera libre, sino que todos debían ser siervos de un señor. En 1633 se les separó y dispersó por barrios para que no estuvieran juntos. Más tarde solo se les permitió vivir en los municipios que se decidían desde el reino. Esto hizo que las personas gitanas vivieran a las afueras de los pueblos, separadas del resto y siempre en pequeños grupos. Con respecto a su cultura, se les prohibió usar sus trajes y hablar su lengua bajo pena incluso de muerte. Por ello, los gitanos y las gitanas españoles perdieron su idioma, el romaní, y hoy en día solo hablan algunas palabras mezcladas con el castellano, dando lugar a un dialecto que se llama caló.*

*Las consecuencias sociales de esta discriminación en el siglo XX tuvieron su efecto: el odio hacia la ciudadanía gitana creció. El hecho más doloroso ocurrió ya entre 1939 y 1945, cuando, durante el holocausto nazi en la Segunda Guerra Mundial, un millón de personas gitanas europeas fueron llevadas a campos de concentración y asesinadas por ser gitanas.*

*En España, durante la dictadura de Francisco Franco, las personas gitanas eran perseguidas y estaban vigiladas porque se pensaba que todas eran vagas y maleantes según la ley. Estaban completamente discriminadas, y solo después de la Guerra Civil empezó a ayudárseles desde la Iglesia católica. Muchas veces se les utilizaba para que cantaran y bailaran flamenco. Esto hizo que las familias estuvieran en la pobreza por el hecho de ser gitanas.*



Tras la lectura, se pedirá al alumnado que complete el siguiente cuadro y que debata y exprese su impresión y valoración de estas discriminaciones. Se ofrece un cuadro ya cumplimentado del resultado aproximado que ha de tener este ejercicio. Se trata de trabajar la empatía con las circunstancias históricas del pueblo gitano y que aprendan expresando la emoción.

Como ejercicio complementario, puede pedirse al alumnado que busque la información a la que tenga acceso para responder a preguntas como: ¿cuál era la situación política en España durante el reinado de los Reyes Católicos? Puede hacerse una búsqueda en internet o facilitarse esta información genérica a través de los libros de texto, aludiendo a los capítulos relacionados con la persecución judía o musulmana de esta época.

A continuación, completa el siguiente cuadro en tu mural según lo que has leído en el capítulo II de *Huellas gitanas*:

Qué son las pragmáticas antigitanas	Qué decían las leyes sobre el trabajo de las personas gitanas	Qué ordenaban las leyes sobre la vivienda	Qué prohibían las leyes sobre la cultura gitana
Leyes que pretendían borrar la cultura gitana mediante castigos, prisión y destierros	En 1619 se les prohibió el trabajo en ferias, donde se dedicaban a la venta de ganado y otros bienes. En 1661 solo se les permitía el trabajo agrícola y debían abandonar cualquier otra profesión.	En 1499 se dispuso que no podían vivir de manera libre, sino que todos debían ser siervos de un señor. En 1633 se les separó y dispersó por barrios para que no estuvieran juntos. Más tarde solo se les permitía vivir en los municipios que se decidían desde el reino.	Con respecto a su cultura, se les prohibió usar sus trajes y hablar su lengua bajo pena incluso de muerte.
¿Qué consecuencias tuvieron las pragmáticas antigitanas en la vida de las personas gitanas?	Esto fue muy negativo para las personas gitanas en cuanto al trabajo.	Esto hizo que las personas gitanas vivieran a las afueras de los pueblos, separadas del resto y siempre en pequeños grupos.	Por ello, los gitanos y las gitanas españoles perdieron su idioma, el romaní, y hoy en día solo hablan algunas palabras mezcladas con el castellano, dando lugar a un dialecto que se llama <i>caló</i> .
¿Cuáles fueron las consecuencias sociales de esta discriminación en el siglo XX?	En la Segunda Guerra Mundial...	Durante la dictadura de Fco. Franco en España...	

Debate en tu grupo: ¿Qué sentís al leer estas leyes que discriminaban al pueblo gitano? ¿Pensáis que eran justas? ¿Cómo creéis que se sentían las personas gitanas que vivían estas situaciones?

Elegid algunas palabras sueltas de lo que habéis comentado y escribidlas en vuestro mural. Por ejemplo: injusticia, dolor, etc.

## 6 La ciudadanía gitana hoy

En la última actividad se pretende presentar el devenir de la historia gitana hasta la Edad Contemporánea. Se aspira a ofrecer una concepción positiva de la evolución de la ciudadanía gitana hasta nuestros días para no crear una imagen estática de la historia y bajo la etiqueta habitual de problemática, negativa o que solo se centre en las persecuciones y el antigitanismo.

Por tanto, se ofrecerá un texto que habla de acciones de superación y lucha contra la discriminación y de personajes que son referentes positivos gitanos que han aportado a la historia de la humanidad. Este texto permite trabajar cuestiones propias de la etapa escolar que tienen que ver con los derechos o la Constitución, abordadas en Ciencias Sociales, así como valores como la convivencia, que se recogen, entre otras, en la asignatura optativa de Valores Sociales y Cívicos. Se introduce en el texto un plano emocional a través del protagonista para promover la empatía y el aprendizaje social de las emociones frente a la discriminación y el racismo.

Lee el último capítulo de *Huellas gitanas*, «La ciudadanía gitana hoy».

### **Huellas gitanas. Capítulo III**

Me sentí muy triste al leer tantas historias de rechazo hacia mi pueblo. En mi cabeza recordaba a mi familia. Yo sentía que eran buenas personas y que siempre eran respetuosas con todo el mundo. No podía entender por qué en la historia había tanto odio hacia nosotros.

Me quedé pensativo un rato... El capítulo II contaba que las personas gitanas habían sido discriminadas y odiadas por ser diferentes. Muchos gobiernos los perseguían, como si ser gitanos fuera un delito. Incluso a personas famosas, como el boxeador Rukeli, al que le habían quitado su título de campeón de Alemania por ser gitano y al que habían asesinado en la II Guerra Mundial por esto mismo. Sentí miedo. Quizás ahora no me daba cuenta, pero puede que hoy en día siga existiendo el rechazo a las personas gitanas. Decidí terminar el libro. Solo eran tres capítulos. El último se titulaba «La ciudadanía gitana hoy».

*Una parte de la gente sigue rechazando a las personas gitanas en nuestra sociedad. Esta forma de racismo se llama antigitanismo. Se cree de manera errónea que todos son malos y los discriminan. No los contratan en los trabajos, no les alquilan pisos y hacen programas en la televisión para burlarse de ellos. En algunos países los expulsan por ser gitanos y en otros no se cumplen los derechos humanos. En nuestro país, la Constitución española dice que todos somos iguales y tenemos los mismos derechos. Muchas asociaciones gitanas, gobiernos, ayuntamientos y personas trabajan cada día para que el pueblo gitano sea más conocido y respetado y para que nuestra sociedad sea cada día más intercultural.*

*En el siglo XXI habitan alrededor de 14 millones de personas gitanas en todo el mundo. Hay personas gitanas en todos los continentes. El país del mundo donde más personas gitanas hay es Rumanía. También hay en Turquía, Rusia, Reino Unido, Francia, Albania, Serbia, Macedonia, España, Portugal, Finlandia..., y en muchos otros como México*

o Cuba, en Sudamérica. Hoy las personas gitanas son muy diferentes unas de otras. Hay una gran diversidad entre ellas: rubias, morenas, pobres, ricas; viven en ciudades y también en campos; algunas no estudian, pero otras son políticas, médicas, maestras, ingenieras, policías, abogadas, cantantes, comerciantes, anticuarias, peluqueras y muchísimas más profesiones. Son un grupo grande y diverso. Se sienten ciudadanas del mundo, más allá de las fronteras, porque en su historia llevan grabado el recuerdo de haber viajado por muchos países, tal como hoy ocurre en nuestra sociedad. Tienen una lengua gitana, que es el romaní, y pueden comunicarse con cualquier persona gitana que lo conozca.

A pesar de los capítulos tristes de la historia gitana, también, al mismo tiempo, en otros lugares había personas gitanas y no gitanas que convivían en igualdad y armonía. En muchos países las personas han aprendido del pueblo gitano sus palabras, costumbres, trabajos, historias y fiestas. Muchas personas gitanas son queridas y famosas por sus grandes aportaciones a la sociedad, como el famoso Charles Chaplin, que fue el actor inglés gitano más famoso del mundo; Papusza, una poetisa gitana de Polonia; Sofia Kovalévskaya, la primera mujer que consiguió una plaza de profesora universitaria de Matemáticas en Europa; o Helios Gómez, un activista y artista gitano que luchó en la Guerra Civil en España.

¡Leer este capítulo me llenó de esperanza! Al saber estas cosas comprendí el trabajo de mi tía Susana. Ella es abogada y trabaja en una asociación de mujeres gitanas; algunas veces la he visto en la tele en entrevistas y manifestaciones gitanas. Cada uno de nosotros debe luchar, como lo hace ella, para que en nuestra sociedad no vuelvan a ocurrir capítulos tan tristes como los que leí en *Huellas gitanas*, ya que en España todas las personas son iguales ante la ley y tienen derecho a ser diferentes, sin que eso suponga ser discriminadas injustamente, tal como dice el artículo 14 de la Constitución española.

Cuando volví de las vacaciones en septiembre, llevé el libro *Huellas gitanas* a clase y le hablé a mi profe de mi tía Susi. A mi profesora se le ocurrió que podría explicar esta historia a mis compis y celebrar el día 8 de abril, el Día Internacional del Pueblo Gitano. Me puse muy contento, y desde entonces cada año en mi colegio ponemos la bandera gitana en clase este día y hacemos una fiesta. ¡Este es mi granito de arena para conseguir un mundo más justo, donde todas las personas y culturas sean valoradas!

Manuel

Para concluir el mural, se propondrá a los grupos que representen en un apartado del mismo a la ciudadanía gitana de hoy. Puede situarse al final de la secuencia temporal reseñada arriba, junto al siglo xx. Apoyándose en el texto y usando las búsquedas en internet, se promoverá el concepto de *mediación cognitiva* y se ofrecerán al alumnado figuras y referentes positivos, así como formas de comportamiento en las que no hay actuaciones binarias de malos y buenos, sino que existen modelos de comportamiento social «en medio», más matizados, que ayudan a comprender la realidad social y que, además, abogan por la convivencia.

El profesorado apoyará al alumnado en la construcción de este apartado guiando la información que pueda aparecer en este último capítulo.

Con la información del texto del último capítulo y el ordenador, terminaremos nuestro mural ilustrándolo con un apartado titulado «La ciudadanía gitana hoy».

Podéis buscar en internet y escribir en el mural información sobre las siguientes ideas.  
¡Podéis añadir fotos y explicar qué representan!

- Antigitanismo
- Rukeli
- Papsza
- Sofía Kovalévskaya Imagen 51. Niña con ordenador
- Helios Gómez
- Romaní
- Asociación de Mujeres Gitanas
- 8 de abril, Día Internacional del Pueblo Gitano
- Artículo 14 de la Constitución española
- Manifestaciones gitanas
- Bandera gitana



Imagen 51. Niña con ordenador

## 7 ¡Pasen y vean! Exposición de murales sobre la historia gitana

A modo de repaso de lo aprendido y evaluación de conocimientos, se inaugurará la exposición de murales en clase. Cada grupo ha de explicar su creación al resto de compañeros y compañeras. El profesorado puede utilizar preguntas clave para evaluar a los grupos y confirmar los aprendizajes propuestos, tanto sobre contenidos como sobre métodos.

La exposición puede estar abierta a otros grupos clase o en algún lugar común del centro educativo.

Hoy cada grupo expondrá su mural, explicando al resto de la clase cada una de las partes que se han construido y dando a conocer más sobre el pueblo gitano.

¡A disfrutar del trabajo bien hecho!



Imagen 52. FAKALI (2018). Mural gitano [Fotografía]

# Cuaderno del alumno de 5.º y 6.º de primaria

NOMBRE: \_\_\_\_\_

## HUELLAS GITANAS

### 1 Érase una vez el pueblo gitano.

Debatimos en clase:

1. ¿Cuál es el país de origen del pueblo gitano?
2. ¿Cuál fue el recorrido de las personas gitanas hasta llegar a España?
3. ¿Conoces alguna ley que se haya escrito para las personas gitanas?
4. ¿Cómo vivían las personas gitanas en épocas antiguas?
5. ¿Qué sabes de la situación actual del pueblo gitano?



### 2 *Huellas gitanas*, parte I

Lee el capítulo I de *Huellas gitanas*.

#### Capítulo I: El gran viaje del pueblo gitano

¡Hola! Me llamo Manuel, soy gitano y tengo 11 años. ¿Os habéis preguntado alguna vez cómo se ha creado nuestra ciudad o cómo era vuestra familia en el pasado? Yo siempre he sentido curiosidad por saber cómo era la vida en otras épocas. Me encantaría tener una máquina del tiempo para viajar al pasado y ver, como si fuera en una película, cómo vivieron los tatarabuelos de nuestros tatarabuelos.

¡Después viajaría al futuro para ver cómo será el mundo cuando seamos mayores! Aún no existen las maquinas del tiempo..., por eso un



día en verano me propuse investigar cómo mi familia y el pueblo gitano habían llegado hasta donde estamos. Descubrí que la historia del pueblo gitano es la historia de un gran viaje.

La casa de mis abuelos parecía como sacada de un cuadro del museo. Tenía antigüedades por todas partes: jarrones y vasijas, muebles preciosos de maderas pesadas y figuras que aparentaban ser muy viejas. Debajo de un ventanal había un baúl marrón con un cierre dorado. Mi madre me dijo que buscara las fotos que me gustaran para hacer el trabajo que me había propuesto. Y fue allí donde encontré el libro de la historia de mi familia. Se llamaba *Huellas gitanas* y empezaba así...

*El gran viaje del pueblo gitano comenzó en la India, en la Edad Media, alrededor del siglo IX d. C. Allí se estaban produciendo enfrentamientos e invasiones, en una zona de la India llamada el Punyab. Aterrorizadas por la guerra que estaban viviendo, un grupo de familias decidió coger sus pertenencias y subir a sus carros en busca de tierras de paz. Entre los siglos X y XII los primeros grupos de gitanos atravesaron las tierras de lo que hoy es Afganistán, Irán, Armenia y Turquía. En el siglo XIV los grupos gitanos llegaron a Grecia y a partir de ahí se dividieron en dos rutas; una al norte, por la que entraron en Europa, y otra hacia el sur, por la que llegaron a Egipto. Durante el siglo XV su presencia en Europa se multiplicó al llegar a países como Rumanía, Alemania, Francia, Italia y España. Ya en el siglo XVI hay constancia de que había gitanos y gitanas en Finlandia, Noruega y Reino Unido.*

— ¡Manuel! —mi madre me llamó para ir a cenar.

Yo estaba completamente concentrado en saber cómo continuó el viaje de mi pueblo. Saber que hace miles de años las personas gitanas atravesaron de un lado a otro el mundo me intrigaba mucho. ¡Quería saber más! Yo vivo en Andalucía.

¡Desde la India hasta aquí hay muchos kilómetros! Pero también han pasado muchos siglos, desde el IX al XXI en el que estamos hoy.

En todo este tiempo ocurrieron miles de historias, muchas vidas, unas tras otras, con formas y lugares tan diferentes como España o Rumanía.

¿Cómo vivirían las personas gitanas en estos viajes, cómo las trataría la gente?

Cerré el libro y el baúl de un golpe y bajé a cenar con mi familia.

En grupos, construimos un mural con la información de cada capítulo que vamos a leer sobre la historia del pueblo gitano.

Busca las fechas y haz una línea del tiempo en el mural que estéis preparando. Coloca en la parte de arriba una línea, separa los siglos y pon debajo los países por los que pasó el pueblo gitano hasta llegar a España, ordenándolos cronológicamente.

### Huellas gitanas: El gran viaje del pueblo gitano

### 3 Gitanos y gitanas por el mundo

¡Vamos a construir el viaje del pueblo gitano! Con ayuda de internet, resuelve las siguientes cuestiones y completa el mapa. Luego pégalo en el mural.



1. ¿Dónde se sitúa cada país y territorio nombrado en la lista? Localízalos en el mapa de los continentes que habéis dibujado y escribe los nombres.
2. Busca la bandera de esos países y dibújala.
3. Señala las fechas en las que llegó el pueblo gitano a cada país según el texto.
4. Busca la bandera gitana y dibújala en cada uno de los países junto con las propias de cada país.

5. Por último, une los países formando itinerarios con un color para la Edad Media y con otro diferente para los que corresponden a la Edad Moderna.



#### 4 Migraciones gitanas

Lee los siguientes textos y responde a las preguntas en tu grupo. Anota las respuestas para explicarlas en el mural más tarde.

##### Texto 1: Las personas refugiadas

Cada día hay más personas que deben tomar una decisión muy difícil para sus vidas: abandonar su hogar en busca de una vida mejor. Durante los últimos años el número de personas refugiadas ha crecido mucho. Más de 70 millones de personas han salido de su país o se han convertido en desplazadas.



Las razones por las cuales las personas migran son diversas y a menudo complejas. Hay personas que se trasladan a otros países para mejorar su situación económica o para continuar su educación. Otras se ven obligadas a abandonar su país para escapar de abusos contra los derechos humanos como la tortura, la persecución, la guerra, la pobreza extrema e incluso la muerte.



Texto extraído de: <https://www.es.amnesty.org/en-que-estamos/temas/refugio/>

Nuestra sociedad es cada vez más intercultural, diversa y rica gracias a la aportación y el intercambio cultural con personas de todo el mundo. Acoger a las personas refugiadas hace que nuestra sociedad sea más justa y que vele por los derechos humanos.

### Texto 2: Emigrantes españoles

Después de la Guerra Civil, durante los años 60, más de un millón de personas españolas emigraron a Europa en busca de trabajo para mejorar sus condiciones de vida. Los países donde más familias españolas se trasladaron fueron Francia, Ale-



mania, Suiza, Bélgica y el Reino Unido. En estos países había más ofertas de trabajo que en España y se pagaban mejores sueldos.

Hoy en día, la emigración a otros países del mundo es muy común, ya que hay más oportunidades de trabajo que en España. En 2016,

más de dos millones de personas españolas vivían fuera del país por causas económicas y laborales.

(Fuente: Instituto Nacional de Estadística)

### Texto 3: Movilidad internacional

Se habla de *movilidad internacional* cuando las personas viajan a otros países a estudiar para mejorar su formación y aprender de otras culturas, idiomas y enseñanzas.

En Europa existen programas de becas para jóvenes con el objetivo de que los estudiantes pasen parte de su tiempo de formación en universidades extranjeras.



### Texto 4: El gran viaje del pueblo gitano

A lo largo del tiempo, algunos gitanos se quedaban en los pueblos, donde afincaban para trabajar el campo y dedicarse al ganado y construían sus hogares. Otros continuaban el viaje, ya que eran vendedores y hacían sus negocios de pueblo en pueblo. Estos eran itinerantes, lo que quería decir que no vivían en un lugar fijo, sino que usaban sus carros como vivienda, ya que era lo mejor para ser comerciantes de telas, oro, plata o especias. Algunos se dedicaban al arte, por lo que hacían sus espectáculos de feria en feria para ganarse la vida. En

la Edad Media también era común ver a personas que viajaban por motivos religiosos, por ejemplo, haciendo peregrinaciones para visitar lugares santos. A partir del siglo XV comenzaron las persecuciones gitanas. Esta era otra de las causas por las que las personas gitanas movían su hogar, buscando lugares donde esconderse y evitar ser apresadas y castigadas.





Responded en el grupo las siguientes preguntas y anotad vuestras conclusiones:

1. ¿Qué tienen en común los textos?
2. Señala las diferentes causas por las que las personas cambian el lugar donde viven por otro.
3. ¿Por qué causas viajó el pueblo gitano? ¿Se parecen a otras causas que habéis leído en los textos?

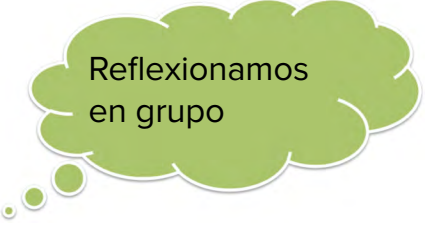

Reflexionamos  
en grupo

Incluid las siguientes frases en el mural y anotad las respuestas que habéis concluido:

Las personas viajan por el mundo por... El pueblo gitano viajó porque...

## 5 Persecuciones al pueblo gitano en la historia

Leed el siguiente capítulo de *Huellas gitanas*:

### ***Huellas gitanas. Capítulo II***

Era verano, así que no había cole. A pesar de eso, me desperté temprano. Por la noche había soñado con aquellos gitanos de la India. Yo iba en un caballo blanco y hablaba con un rey en un enorme palacio lleno de luz. Quería leer más sobre *Huellas gitanas*. Mis padres y abuelos aún dormían, así que abrí sin hacer ruido el libro para conocer cómo seguía aquel viaje...

*En el año 1425 un grupo de peregrinos gitanos procedentes de Francia llegó a España. Según constaba en los documentos, fueron bienvenidos, e incluso el rey Alfonso les dio un salvoconducto para que pudieran viajar por todos los territorios y fueran acogidos por sus habitantes. Sin embargo, esta etapa idílica duró poco tiempo. En 1475 acceden al trono los Reyes Católicos. En su reinado se instauró una política que se centró en imponer una serie de condiciones para controlar y unificar a todos los habitantes de los reinos. Se inició un período de persecución a distintas poblaciones por el hecho de vivir de manera diferente o practicar una religión diferente al cristianismo. Por ello, durante años se persiguió y expulsó a musulmanes, judíos y gitanos. Los gitanos y las gi-*

*tan as fueron perseguidos, parece ser, por no adaptarse a las formas de vida de la época; es entonces cuando empiezan a ser discriminados y condenados como delincuentes. Para ellos se dictaron las pragmáticas antigitanas, que eran unas leyes que pretendían borrar la cultura gitana mediante castigos, prisión y destierros. Esta fue otra de las causas por las que las personas gitanas movían su hogar, buscando lugares donde esconderse y evitar ser sancionadas y apresadas.*

*En 1499 la primera pragmática obligó al pueblo gitano a dejar de viajar y ser nómada, teniendo que renunciar a muchas de sus ocupaciones y quedando en una situación laboral complicada, ya que muchos se habían dedicado al comercio y a las artes de pueblo en pueblo. Si no cumplían esta orden, estaban condenados a ser azotados y desterrados. En 1619 se les prohibió el trabajo en ferias, donde se dedicaban a la venta de ganado y otros bienes. Finalmente, en 1661 solo se les permitió el trabajo agrícola, y debían abandonar cualquier otra profesión. Esto fue muy negativo para las personas gitanas en cuanto al trabajo. Sobre donde podían afincarse, en 1499 se dispuso que no pudieran vivir de manera libre, sino que todos debían ser siervos de un señor. En 1633 se les separó y dispersó por barrios para que no estuvieran juntos. Más tarde solo se les permitió vivir en los municipios que se decidían desde el reino. Esto hizo que las personas gitanas vivieran a las afueras de los pueblos, separadas del resto y siempre en pequeños grupos. Con respecto a su cultura, se les prohibió usar sus trajes y hablar su lengua bajo pena incluso de muerte. Por ello, los gitanos y las gitanas españoles perdieron su idioma, el romaní, y hoy en día solo hablan algunas palabras mezcladas con el castellano, dando lugar a un dialecto que se llama caló.*

*Las consecuencias sociales de esta discriminación en el siglo XX tuvieron su efecto: el odio hacia la ciudadanía gitana creció. El hecho más doloroso ocurrió ya entre 1939 y 1945, cuando, durante el holocausto nazi en la Segunda Guerra Mundial, un millón de personas gitanas europeas fueron llevadas a campos de concentración y asesinadas por ser gitanas.*

*En España, durante la dictadura de Francisco Franco, las personas gitanas eran perseguidas y estaban vigiladas porque se pensaba que todas eran vagas y maleantes según la ley. Estaban completamente discriminadas, y solo después de la Guerra Civil empezó a ayudárseles desde la Iglesia católica. Muchas veces se les utilizaba para que cantaran y bailaran flamenco. Esto hizo que las familias estuvieran en la pobreza por el hecho de ser gitanas.*

A continuación, completa el siguiente cuadro en tu mural según lo que has leído en el capítulo II de *Huellas gitanas*:

Qué son las pragmáticas antigitanas	Qué decían las leyes sobre el trabajo de las personas gitanas	Qué ordenaban las leyes sobre la vivienda	Qué prohibían las leyes sobre la cultura gitana
Leyes que pretendían borrar la cultura gitana mediante castigos, prisión y destierros			
¿Qué consecuencias tuvieron las pragmáticas antigitanas en la vida de las personas gitanas?			
¿Cuáles fueron las consecuencias sociales de esta discriminación en el siglo XX?	En la Segunda Guerra Mundial...	Durante la dictadura de Fco. Franco en España...	

Debate en tu grupo: ¿Qué sentís al leer estas leyes que discriminaban al pueblo gitano? ¿Pensáis que eran justas? ¿Cómo creéis que se sentían las personas gitanas que vivían estas situaciones?

Elegid algunas palabras sueltas de lo que habéis comentado y escribidlas en vuestro mural. Por ejemplo: injusticia, dolor, etc.

## 6 La ciudadanía gitana hoy

Lee el último capítulo de *Huellas gitanas*, «La ciudadanía gitana hoy».

### **Huellas gitanas. Capítulo III**

Me sentí muy triste al leer tantas historias de rechazo hacia mi pueblo. En mi cabeza recordaba a mi familia. Yo sentía que eran buenas personas y que siempre eran respetuosas con todo el mundo. No podía entender por qué en la historia había tanto odio hacia nosotros.

Me quedé pensativo un rato... El capítulo II contaba que las personas gitanas habían sido discriminadas y odiadas por ser diferentes. Muchos gobiernos los perseguían, como si ser gitanos fuera un delito. Incluso a personas famosas, como el boxeador Rukeli, al que le habían quitado su título de campeón de Alemania por ser gitano y al que habían asesinado en la II Guerra Mundial por esto mismo. Sentí miedo. Quizás ahora no me daba cuenta, pero puede que hoy en día siga existiendo el rechazo a las personas gitanas. Decidí terminar el libro. Solo eran tres capítulos. El último se titulaba «La ciudadanía gitana hoy».

*Una parte de la gente sigue rechazando a las personas gitanas en nuestra sociedad. Esta forma de racismo se llama antigitanismo. Se cree de manera errónea que todos son malos y los discriminan. No los contratan en los trabajos, no les alquilan pisos y hacen programas en la televisión para burlarse de ellos. En algunos países los expulsan por ser gitanos y en otros no se cumplen los derechos humanos. En nuestro país, la Constitución española dice que todos somos iguales y tenemos los mismos derechos. Muchas asociaciones gitanas, gobiernos, ayuntamientos y personas trabajan cada día para que el pueblo gitano sea más conocido y respetado y para que nuestra sociedad sea cada día más intercultural.*

*En el siglo XXI habitan alrededor de 14 millones de personas gitanas en todo el mundo. Hay personas gitanas en todos los continentes. El país del mundo donde más personas gitanas hay es Rumanía. También hay en Turquía, Rusia, Reino Unido, Francia, Albania, Serbia, Macedonia, España, Portugal, Finlandia..., y en muchos otros como México o Cuba, en Sudamérica. Hoy las personas gitanas son muy diferentes unas de otras. Hay una gran diversidad entre ellas: rubias, morenas, pobres, ricas; viven en ciudades y también en campos; algunas no estudian, pero otras son políticas, médicas, maestras, in-*

genieras, policías, abogadas, cantantes, comerciantes, anticuarias, peluqueras y muchísimas más profesiones. Son un grupo grande y diverso. Se sienten ciudadanas del mundo, más allá de las fronteras, porque en su historia llevan grabado el recuerdo de haber viajado por muchos países, tal como hoy ocurre en nuestra sociedad. Tienen una lengua gitana, que es el romaní, y pueden comunicarse con cualquier persona gitana que lo conozca.

A pesar de los capítulos tristes de la historia gitana, también, al mismo tiempo, en otros lugares había personas gitanas y no gitanas que convivían en igualdad y armonía. En muchos países las personas han aprendido del pueblo gitano sus palabras, costumbres, trabajos, historias y fiestas. Muchas personas gitanas son queridas y famosas por sus grandes aportaciones a la sociedad, como el famoso Charles Chaplin, que fue el actor inglés gitano más famoso del mundo; Papusza, una poetisa gitana de Polonia; Sofia Kovalévskaya, la primera mujer que consiguió una plaza de profesora universitaria de Matemáticas en Europa; o Helios Gómez, un activista y artista gitano que luchó en la Guerra Civil en España.

¡Leer este capítulo me llenó de esperanza! Al saber estas cosas comprendí el trabajo de mi tía Susana. Ella es abogada y trabaja en una asociación de mujeres gitanas; algunas veces la he visto en la tele en entrevistas y manifestaciones gitanas. Cada uno de nosotros debe luchar, como lo hace ella, para que en nuestra sociedad no vuelvan a ocurrir capítulos tan tristes como los que leí en *Huellas gitanas*, ya que en España todas las personas son iguales ante la ley y tienen derecho a ser diferentes, sin que eso suponga ser discriminadas injustamente, tal como dice el artículo 14 de la Constitución española.

Cuando volví de las vacaciones en septiembre, llevé el libro *Huellas gitanas* a clase y le hablé a mi profe de mi tía Susi. A mi profesora se le ocurrió que podría explicar esta historia a mis compis y celebrar el día 8 de abril, el Día Internacional del Pueblo Gitano. Me puse muy contento, y desde entonces cada año en mi colegio ponemos la bandera gitana en clase este día y hacemos una fiesta. ¡Este es mi granito de arena para conseguir un mundo más justo, donde todas las personas y culturas sean valoradas!

Manuel



Con la información del texto del último capítulo y el ordenador, terminaremos nuestro mural ilustrándolo con un apartado titulado «La ciudadanía gitana hoy».

Podéis buscar en internet y escribir en el mural información sobre las siguientes ideas.

¡Podéis añadir fotos y explicar qué representan!

- Antigitanismo
- Rukeli
- Pampusza
- Sofia Kovalévskaya
- Helios Gómez
- Romaní
- Asociación de Mujeres Gitanas
- 8 de abril, Día Internacional del Pueblo Gitano
- Artículo 14 de la Constitución española
- Manifestaciones gitanas
- Bandera gitana



## 7 ¡Pasen y vean! Exposición de murales sobre la historia gitana

Hoy cada grupo expondrá su mural, explicando al resto de la clase cada una de las partes que se han construido y dando a conocer más sobre el pueblo gitano.

¡A disfrutar del trabajo bien hecho!



## 2. MATERIAL DIDÁCTICO SOBRE DIVERSIDAD GITANA

**TÍTULO: Diversidad gitana**

**ETAPA:** 1.º y 2.º de primaria. **ÁREA:** Valores sociales y cívicos. **COMPETENCIAS:** CSYC, SIEP, CCL, CAA, CD, CEC

**BREVE DESCRIPCIÓN:** A lo largo de esta unidad se acerca al alumnado a la cultura gitana, haciéndole reflexionar sobre las falsas creencias que la sociedad tiene sobre este pueblo y concienciándolo de las consecuencias de los prejuicios y estereotipos que se les atribuyen a las personas gitanas, así como de las actuaciones discriminatorias que sufren algunas de ellas. Al mismo tiempo, se les enseñan valores y herramientas para que sean capaces de actuar ante este tipo de situaciones, desarrollando comportamientos basados en la igualdad, el respeto, la tolerancia y la empatía. Por último, podrán conocer la diversidad social que hay dentro del pueblo gitano y comprobar la existencia de gitanos referentes capaces de promocionar socialmente.

**CONCRECIÓN CURRICULAR**

OBJETIVOS DIDÁCTICOS	CONTENIDOS	CRITERIOS DE EVALUACIÓN
<ul style="list-style-type: none"> <li>Conocer los aspectos más relevantes de la cultura gitana, aportando una valoración positiva sobre ella e impulsando el interés por el conocimiento y respeto de su pueblo.</li> <li>Reconocer la diversidad del pueblo gitano como foco enriquecedor para una convivencia basada en la igualdad y la no discriminación.</li> <li>Identificar y analizar situaciones de injusticia y discriminación por cualquier motivo de género, etnia, origen, creencias, diferencias sociales, orientación afectivo- sexual o de cualquier otro tipo que afectan al pueblo gitano.</li> <li>Sensibilizar a los niños y las niñas sobre las consecuencias negativas de los actos discriminatorios que sufre la ciudadanía gitana, desarrollar el valor de la empatía y respetar las diferencias.</li> <li>Facilitar las herramientas básicas para poder actuar y resolver hechos discriminatorios que afectan a las personas gitanas, construyendo vínculos sociales necesarios para lograr una convivencia justa e igualitaria basada en los derechos humanos.</li> <li>Concienciar a los/las alumnos/as de las repercusiones que tienen los medios de comunicación en la cultura gitana, aportando información y siendo esta fruto del desconocimiento.</li> <li>Reflexionar sobre las aportaciones positivas que implica el conocimiento de la cultura gitana y los beneficios de una convivencia multicultural.</li> </ul>	<p><b>Bloque 1: La identidad y la dignidad de la persona</b></p> <ul style="list-style-type: none"> <li>La identidad personal: respetabilidad y dignidad humana.</li> </ul> <p><b>Bloque 2: La comprensión y el respeto en las relaciones interpersonales</b></p> <ul style="list-style-type: none"> <li>Desarrollo de habilidades y actitudes asertivas en la convivencia diaria.</li> <li>Establecimiento de relaciones interpersonales basadas en la tolerancia, el respeto y la empatía.</li> <li>Las diferencias individuales y sociales: asimilación y valoración. Los prejuicios y estereotipos sociales de la ciudadanía gitana.</li> </ul> <p><b>Bloque 3: La convivencia y los valores</b></p> <ul style="list-style-type: none"> <li>Concienciación de la importancia de que todas las personas disfruten de los derechos básicos: salud, bienestar, alimentación, vestido, vivienda y asistencia médica.</li> <li>Identificación y análisis de desigualdades sociales como la discriminación del pueblo gitano. Consecuencias.</li> <li>Análisis, reflexión y resolución de juicios y dilemas morales. Estrategias de resolución.</li> <li>Aportaciones positivas de la cultura gitana como fuente enriquecedora para una convivencia basada en la interculturalidad.</li> <li>Repercusión de los medios de comunicación en la ciudadanía gitana.</li> </ul>	<ul style="list-style-type: none"> <li>Aceptar las diferencias y construir el estilo personal basándose en el respeto, la tolerancia y la dignidad personal.</li> <li>Analizar críticamente las consecuencias de los prejuicios sociales, reflexionando sobre las consecuencias que provocan y su efecto en las personas que los sufren.</li> <li>Crear un sistema propio de valores, asumiendo los derechos y deberes del alumnado, y realizando juicios morales de situaciones de discriminación en sus entornos más próximos.</li> <li>Detectar prejuicios y estereotipos asociados al pueblo gitano y adquirir herramientas para su resolución de la manera más justa posible.</li> <li>Comprender la declaración de la igualdad de derechos y la no discriminación por razón de nacimiento, raza, sexo, religión, opinión o cualquier otra condición o circunstancia personal o social, aplicándola al análisis del entorno social.</li> <li>Sensibilizar sobre el impacto negativo que tienen los medios de comunicación a la hora de difundir información sobre el pueblo gitano, concienciándose de que dicha información no es completamente real y que es fruto del desconocimiento.</li> </ul>

**TRASPOSICIÓN CURRICULAR**

ACTIVIDADES	RECURSOS	RECURSOS COMPLEMENTARIOS	PENSAMIENTO	ESCENARIO
<b>ACTIVIDAD 1:</b> ¿Qué conoces de ellos/as?	Papel continuo, rotulador e imágenes de los personajes		Reflexivo y crítico	Escolar
<b>ACTIVIDAD 2:</b> La historia de Lucía	Ficha de la actividad, lápiz y goma		Analítico, práctico y reflexivo	Escolar
<b>ACTIVIDAD 3:</b> ¡No es justo!	Ficha de la actividad, lápiz y goma		Sistémico y crítico	Escolar
<b>ACTIVIDAD 4:</b> ¿Qué pensáis sobre las personas gitanas?	Cuaderno, lápiz y goma		Crítico	Escolar
<b>ACTIVIDAD 5:</b> Anímate a conocernos	Cartulinas de tamaño A3, lápiz, goma, 2 cajas y colores	Libros, revistas, periódicos, nuevas tecnologías e internet, etc.	Analógico y reflexivo	Escolar
<b>ACTIVIDAD 6:</b> Convivimos entre caló	Ficha de la actividad, lápiz y goma		Crítico y analítico	Escolar
<b>ACTIVIDAD 7:</b> Realidad gitana	Ficha de la actividad, lápiz y goma		Creativo y reflexivo	Escolar
<b>ACTIVIDAD 8:</b> Nuestra bandera	Ficha de la bandera y materiales para su elaboración		Creativo	Escolar

**METODOLOGÍA:** La metodología que utilice debe incluir suficientes oportunidades para que los/las alumnos/as mantengan la motivación por el aprendizaje. Para ello vamos a partir de los **conocimientos previos** de los niños y las niñas, revisando la información que tienen sobre estos contenidos. Además, es importante **integrar** los contenidos en torno a centros de interés que conecten con experiencias o intereses del alumnado, por lo que se van a utilizar estrategias que incluyan la **experiencia directa, el apoyo visual y gráfico y las TIC**, así como estrategias de **aprendizaje cooperativo y procesos de investigación**. Para ello se fomentarán diferentes agrupamientos del alumnado y se incluirán técnicas y juegos.

**TEMPORIZACIÓN:** 4 sesiones de 45 minutos cada una

## TÍTULO: Diversidad gitana

**ETAPA:** 3.º y 4.º de primaria. **ÁREA:** Valores sociales y cívicos. **COMPETENCIAS:** CSYC, SIEP, CCL, CAA, CD, CEC

**BREVE DESCRIPCIÓN:** A lo largo de esta unidad se acerca al alumnado a la cultura gitana, haciéndole reflexionar sobre las falsas creencias que la sociedad tiene sobre este pueblo y concienciándolo de las consecuencias de los prejuicios y estereotipos que se les atribuyen a las personas gitanas, así como de las actuaciones discriminatorias que sufren algunas de ellas. Al mismo tiempo se les enseñan valores y herramientas para que sean capaces de actuar ante este tipo de situaciones, desarrollando comportamientos basados en la igualdad, el respeto, la tolerancia y la empatía. Por último, podrán conocer la diversidad social que hay dentro del pueblo gitano y comprobar la existencia de gitanos referentes capaces de promocionar socialmente.

### CONCRECIÓN CURRICULAR

#### OBJETIVOS DIDÁCTICOS

- Valorar la cultura gitana, respetando y aceptando las diferencias culturales.
- Identificar, a partir de situaciones recreadas en sus contextos más inmediatos, comportamientos discriminatorios por razón de nacimiento, raza, sexo, religión u otra condición, y rechazar a su vez aquellos estereotipos que afectan negativamente a la convivencia.
- Adquirir valores encaminados a la igualdad de derechos de las personas, desarrollando la empatía y el pensamiento creativo y crítico para la efectiva resolución de conflictos.
- Detectar prejuicios sociales y resolver situaciones en las que se produzca cualquier tipo de discriminación, adoptando una actitud que favorezca la convivencia y la paz.
- Promover el bienestar emocional y el sentido de la dignidad personal a través de la reflexión, el respeto, la valoración de la diversidad y la empatía.
- Desarrollar el sentido de pertenencia a la propia comunidad valorando nuestra singularidad cultural e histórica, así como la de los demás, al ser el conocimiento de las diferentes culturas una fuente de enriquecimiento personal.

#### CONTENIDOS

##### **Bloque 1: La identidad y la dignidad de la persona**

- Identidad, autonomía y responsabilidad personal.
- La dignidad humana.
- Desarrollo del pensamiento creativo y consecuencial para tomar decisiones en la vida diaria.

##### **Bloque 2: La comprensión y el respeto en las relaciones interpersonales**

- El trabajo cooperativo y solidario en grupo: mediación y superación de conflictos.
- Desarrollo de habilidades y actitudes asertivas en la convivencia diaria.
- Establecimiento de relaciones interpersonales basadas en la tolerancia, el respeto y la igualdad.
- Las diferencias individuales y sociales: asimilación y valoración. Los prejuicios sociales.
- Desarrollo de la empatía.

##### **Bloque 3: La convivencia y los valores**

- Expresión abierta y directa de las propias ideas, opiniones y derechos defendiéndolos de forma respetuosa.
- Conocimiento y práctica de la diversidad de estrategias de resolución de un conflicto.
- Conciencia de las consecuencias de acciones discriminatorias.
- La cultura gitana.

#### CRITERIOS DE EVALUACIÓN

- Concienciar y sensibilizar sobre la verdadera imagen del pueblo gitano, rechazando los estereotipos y la imagen estigmatizada presente en la sociedad.
- Analizar situaciones discriminatorias asociadas a las personas gitanas que tienen lugar en entornos cercanos y reflexionar sobre las consecuencias y efectos de estos prejuicios sociales.
- Respetar los valores universales y comprender la necesidad de garantizar la igualdad de los derechos básicos de todas las personas.
- Comprender y aceptar las diferencias culturales como fuente de enriquecimiento, dando la oportunidad de conocer y aprender sobre la cultura gitana eliminando los posibles estereotipos existentes en su entorno.
- Participar activamente en la resolución de conflictos basándose en la mediación y en un sistema de valores fundamentado en el respeto, la tolerancia y la igualdad.
- Adquirir estrategias para resolver hechos discriminatorios con el fin de garantizar una convivencia basada en el aprecio por la diversidad humana; la pluralidad de sentimientos, culturas, creencias e ideas; y el respeto a la igualdad.

### TRASPOSICIÓN CURRICULAR

ACTIVIDADES	RECURSOS	RECURSOS COMPLEMENTARIOS	PENSAMIENTO	ESCENARIO
<b>ACTIVIDAD 1:</b> ¿Qué sabemos del pueblo gitano?	Ordenador con conexión a internet, ficha de la actividad, lápiz y goma		Crítico	Escolar
<b>ACTIVIDAD 2:</b> La preocupación de Lucía	Ficha de la actividad, lápiz y goma		Crítico y práctico	Escolar
<b>ACTIVIDAD 3:</b> Ponte en sus zapatos	Tarjetas con los rasgos personales, ficha de la actividad, lápiz y goma		Reflexivo, analógico y deliberativo	Escolar
<b>ACTIVIDAD 4:</b> ¡Adivina quién!	Tarjetas con imágenes de personas gitanas y biografías, ficha de la bandera, pegamento y cañita	Libros, revistas, periódicos, nuevas tecnologías e internet, etc.	Deliberativo	Escolar
<b>ACTIVIDAD 5:</b> Todos encajamos	Ficha de la actividad, piezas de puzles, tijeras, pegamento y cartulina A5		Analítico, crítico y sistémico	Escolar
<b>ACTIVIDAD 6:</b> Juntos por la cultura gitana	Papel continuo, rotuladores, imágenes, diferentes tipos de papel, tijeras, pegamento, lápiz y goma		Creativo y reflexivo	Escolar

**METODOLOGÍA:** La metodología que utilice debe incluir suficientes oportunidades para que los/las alumnos/as mantengan la motivación por el aprendizaje. Para ello vamos a partir de los **conocimientos previos** de los niños y las niñas, revisando la información que tienen sobre estos contenidos. Además, es importante **integrar** los contenidos en torno a centros de interés que conecten con experiencias o intereses del alumnado, por lo que se van a utilizar estrategias que incluyan la **experiencia directa, el apoyo visual y gráfico y las TIC**, así como estrategias de **aprendizaje cooperativo** y **procesos de investigación**. Para ello se fomentarán diferentes agrupamientos del alumnado y se incluirán técnicas y juegos.

**TEMPORIZACIÓN:** 5 sesiones de 45 minutos cada una

## TÍTULO: Diversidad gitana

**ETAPA:** 5.º y 6.º de primaria. **ÁREA:** Valores sociales y cívicos. **COMPETENCIAS:** CSYC, SIEP, CCL, CAA, CD, CEC

**BREVE DESCRIPCIÓN:** A lo largo de esta unidad, se acerca al alumnado a la cultura gitana, haciéndole reflexionar sobre las falsas creencias que la sociedad tiene sobre este pueblo y concienciándolo de las consecuencias de los prejuicios y estereotipos que se les atribuyen a las personas gitanas, así como de las actuaciones discriminatorias que sufren algunas de ellas. Al mismo tiempo se les enseñan valores y herramientas para que sean capaces de actuar ante este tipo de situaciones, desarrollando comportamientos basados en la igualdad, el respeto, la tolerancia y la empatía. Por último, podrán conocer la diversidad social que hay dentro del pueblo gitano y comprobar la existencia de gitanos referentes capaces de promocionar socialmente.

### CONCRECIÓN CURRICULAR

#### OBJETIVOS DIDÁCTICOS

- Conocer los estereotipos asociados al pueblo gitano y reflexionar sobre la influencia y repercusión que tienen los medios de comunicación en la difusión de los prejuicios sociales.
- Identificar, conocer y reconocer valores y comportamientos que afectan a la convivencia, rechazando los estereotipos que supongan algún tipo de discriminación.
- Contribuir a la construcción de una identidad personal y social acorde a los principios de igualdad, solidaridad, empatía, cooperación y justicia.
- Formarse en materia de antigitanismo para ser consciente de las desigualdades que sufre el pueblo gitano y conocer y aplicar estrategias para actuar contra el racismo.
- Identificar situaciones y comportamientos discriminatorios por razón de nacimiento, raza, sexo, religión u otra condición, que afectan negativamente a la convivencia.
- Saber actuar ante hechos discriminatorios y favorecer una convivencia basada en el respeto, la tolerancia y la igualdad.
- Adquirir valores encaminados a la igualdad de derechos de las personas, desarrollando la empatía y el pensamiento creativo y crítico para la efectiva resolución de conflictos.
- Cultivar el sentido de pertenencia a la propia comunidad, valorando nuestra singularidad cultural e histórica, así como la de los demás, al ser el conocimiento de otras culturas, como la gitana, una fuente de enriquecimiento personal.

#### CONTENIDOS

##### **Bloque 1: La identidad y la dignidad de la persona**

- La identidad personal: respetabilidad y dignidad humana.
- El rediseño conductual y cognitivo como factor clave en la resolución de los conflictos personales.

##### **Bloque 2: La comprensión y el respeto en las relaciones interpersonales**

- Establecimiento de relaciones interpersonales basadas en la tolerancia, el respeto y la igualdad.
- Las diferencias individuales y sociales: asimilación y valoración. Los estereotipos del pueblo gitano.
- El antigitanismo. Consecuencias y formas de actuación.
- Establecimiento de relaciones interpersonales basadas en la tolerancia, el respeto y la empatía.

##### **Bloque 3: La convivencia y los valores**

- Concienciación de la importancia de que todas las personas disfruten de los derechos básicos: salud, bienestar, alimentación, vestido, vivienda y asistencia médica.
- Reflexión y análisis de desigualdades sociales como la discriminación del pueblo gitano. Consecuencias.
- Conceptualización y resolución de juicios y dilemas morales. Interiorización de estrategias de ayuda entre iguales, aceptando las diferencias y demostrando colaboración y confianza mutua.
- Aportaciones positivas de la cultura gitana como fuente enriquecedora para una convivencia basada en la interculturalidad.
- Repercusión de los medios de comunicación en la ciudadanía gitana.
- Formación de un sistema propio de valores.

#### CRITERIOS DE EVALUACIÓN

- Sensibilizar sobre la verdadera imagen del pueblo gitano y rechazar los estereotipos y la imagen estigmatizada presente en la sociedad.
- Concienciarse de la repercusión negativa que tienen los medios de comunicación y los estereotipos que mantiene la sociedad sobre la imagen del pueblo gitano, así como las consecuencias que esto conlleva.
- Sensibilizar al alumnado sobre el antigitanismo, reconociendo situaciones discriminatorias asociadas y reflexionando sobre las consecuencias y efectos de los prejuicios sociales.
- Comprender y aceptar las diferencias culturales como fuente de enriquecimiento, dando la oportunidad de conocer y aprender la cultura gitana y eliminando los posibles estereotipos existentes en su entorno.
- Entender lo que es un dilema moral y aplicar estrategias para su resolución con el fin de garantizar una convivencia basada en la tolerancia, el respeto y la aceptación.
- Comprender la declaración de la igualdad de derechos y la no discriminación por razón de nacimiento, raza, sexo, religión, opinión o cualquier otra condición o circunstancia personal o social, a fin de construir un sistema de valores.



**TÍTULO: Diversidad gitana**

**ETAPA:** 5.º y 6.º de primaria. **ÁREA:** Valores sociales y cívicos. **COMPETENCIAS:** CSYC, SIEP, CCL, CAA, CD, CEC

**TRASPOSICIÓN CURRICULAR**

ACTIVIDADES	RECURSOS	RECURSOS COMPLEMENTARIOS	PENSAMIENTO	ESCENARIO
<b>ACTIVIDAD 1:</b> ¿Qué sabemos sobre el pueblo gitano?	Ficha del cuestionario, lápiz, goma, ordenador con conexión a internet, cartulinas (tamaño A4) y rotuladores		Crítico y reflexivo	Escolar
<b>ACTIVIDAD 2:</b> Rompemos etiquetas	Ordenador con conexión a internet, folio, lápiz, goma, globos y rotuladores		Deliberativo y práctico	Escolar
<b>ACTIVIDAD 3:</b> Noticias confusas	3 cartulinas grandes de diferentes colores y pegamento		Analítico, analógico y Reflexivo	Escolar
<b>ACTIVIDAD 4:</b> Stop racismo	Fichas del cuestionario, lápiz y goma		Crítico	Escolar
<b>ACTIVIDAD 5:</b> Desmontando estereotipos	Recortes o noticias positivas sobre la cultura gitana	Libros, revistas, periódicos, nuevas tecnologías e internet, etc.	Crítico	Escolar
<b>ACTIVIDAD 6:</b> ¡Vaya dilema!	Ficha de la actividad (dilemas y análisis de los dilemas), lápiz y goma		Creativo y práctico	Escolar
<b>ACTIVIDAD 7:</b> Actuamos con corazón	Cartulina A4, colores, recortes de revistas y cámara de vídeo		Creativo y práctico	Escolar
<b>ACTIVIDAD 8:</b> Yo también soy gitano/a	Tarjetas de los personajes-biografías		Deliberativo, reflexivo y analógico	Escolar
<b>ACTIVIDAD 9:</b> Gitanos visibles	Ordenador (para formato <i>online</i> ) Folios o cartulina gris, imágenes, lápiz, goma, colores, pegamento y tijeras (para formato <i>offline</i> )		Creativo, práctico, deliberativo y reflexivo	Escolar

**METODOLOGÍA:** La metodología que utilice debe incluir suficientes oportunidades para que los/las alumnos/as mantengan la motivación por el aprendizaje. Para ello vamos a partir de los **conocimientos previos** de los niños y las niñas, revisando la información que tienen sobre estos contenidos. Además, es importante **integrar** los contenidos en torno a centros de interés que conecten con experiencias o intereses del alumnado, por lo que se van a utilizar estrategias que incluyan la **experiencia directa, el apoyo visual y gráfico y las TIC**, así como estrategias de **aprendizaje cooperativo** y **procesos de investigación**. Para ello se fomentarán diferentes agrupamientos del alumnado y se incluirán técnicas y juegos.

**TEMPORIZACIÓN:** 6 sesiones de 45 minutos cada una

## 2. 1. Material didáctico sobre diversidad gitana para 1.º y 2.º de primaria

### Sesión 1

---

#### 1 ¿Qué conoces de ellos/as?

Se comienza esta sesión con una actividad de introducción o motivación para suscitar el interés del alumnado por lo que va a aprender. En primer lugar, se realiza una lluvia de ideas sobre la población gitana para llegar a la conclusión de la diversidad social y el origen de esta ciudadanía. A continuación, recopilan la información en un papel continuo que se coloca en una parte visible del aula.

Para iniciar la lluvia de ideas, el profesorado muestra una serie de imágenes en las que aparecen diferentes personas gitanas, y a partir de ellas se abre un coloquio con todo el grupo para detectar sus opiniones y conocimientos previos. Se pueden plantear las siguientes preguntas:

- ¿Qué estamos viendo?
- ¿Todas son iguales? ¿Qué diferencias veis entre estas personas?
- ¿Estas personas son gitanas? (El/la docente facilita la respuesta confirmando que todos ellos pertenecen a la ciudadanía gitana.)
- ¿Qué sabéis de las personas gitanas?
- ¿Conoces algún amigo gitano? ¿Tienes vecinos o vecinas gitanos?

- ¿Cómo son?
- ¿Dónde viven?
- ¿Qué piensas sobre ellos y ellas?



**Imagen 1.** FAKALI (2016). Sanitario [Fotografía]



**Imagen 2.** Instituto de Cultura Gitana Sar san (2011). Amigas [Fotografía]



**Imagen 3.** Instituto de Cultura Gitana Sar san (2011). Niña [Fotografía]



**Imagen 4.** Instituto de Cultura Gitana Sar san (2011). Niño [Fotografía]



**Imagen 5.** FAKALI (2016). Maestra [Fotografía]

## 2 La historia de Lucía

En la siguiente actividad el alumnado, de manera individual, trabaja un texto donde se explica una situación en la que se refleja la discriminación que sufren algunas personas gitanas. En este caso se refiere a una niña que se siente marginada por el simple hecho de ser gitana.

El texto es el siguiente:

Hola, soy Elena y quiero contaros algo muy triste que pasó el otro día.

Lucía es una niña gitana que vive en mi barrio, y le encanta tirarse por el tobogán y balancearse en los columpios.

La otra tarde, sentada en un banco del parque, vi cómo unos niños se burlaron de Lucía. Estos niños no querían que ella estuviera allí porque decían que los gitanos solo saben pelear y molestar.

Lucía se puso a llorar y se escondió detrás de un árbol. Yo fui a buscarla y me puse a jugar con ella, porque no creo que todas las personas gitanas sean peleonas.



**Imagen 6.** Pixabay (2018). Niña triste [Fotografía]. Extraída de [www.pixabay.com](http://www.pixabay.com)

Contesta a las siguientes preguntas:

- ¿Dónde ocurre la historia?
- ¿Quién es Lucía?
- ¿Qué le ocurre a la niña gitana?
- ¿Qué le hacen los niños a Lucía? ¿Qué piensan ellos de las personas gitanas?
- ¿Qué hizo Lucía?
- ¿Qué hizo Elena? ¿Qué piensa ella de las personas gitanas?

A continuación, se les entrega una ficha en la que aparecen tres formas de resolver la situación en la que se encuentra Lucía, la protagonista de la historia anterior. Se les plantea al alumnado que escoja la viñeta que represente mejor la opción que él elegiría.

Imagina: ¿Qué habrías hecho tú en ese momento? Rodea con un círculo. Luego explica por qué lo harías.

a) Ayudar a Lucía invitándola a jugar contigo.



b) Hacer lo mismo que los demás: insultarla.



c) Irse a jugar a otro sitio y no hacer nada.



Imagen 7. Eulalia Heredia Olivera (2016). Elaboración propia a través de Cómic Pixton

He elegido la opción ..... porque:

---



---



---



---

## Sesión 2

### 3 ¡No es justo!

A lo largo de esta actividad el alumnado comprobará que existen prejuicios hacia las personas gitanas, los cuales nos impiden conocer mejor a este pueblo. El objetivo principal es que conozcan que estas ideas preconcebidas son erróneas y fruto del desconocimiento que se tiene sobre la cultura gitana, además de que aprendan a construir vínculos sociales cordiales basados en el conocimiento del otro, el respeto mutuo y la amistad, todo ello necesario para establecer una convivencia pacífica y justa.

En primer lugar, se utiliza la técnica del *role-play*, en la que alumnos/as voluntarios/as son quienes representan las diferentes situaciones:



Imagen 8. Eulalia Heredia Olivera (2016). Elaboración propia a través de Cómic Pixton

Una vez que han realizado el *role-play*, se construyen grupos de cuatro niños/as y se les entrega una ficha donde aparecen las situaciones que se han representado, acompañadas de una serie de preguntas que tendrán que resolver de forma consensuada:

- ¿Qué está pasando en las viñetas que se muestran?
- ¿Cómo creéis que se siente Lucía en las tres situaciones?
- ¿Qué hacen los compañeros y las compañeras de Lucía? ¿Creéis que están actuando bien?
- Si fueras Lucía, ¿qué harías? ¿Y si fueras compañero/a de ella y estuvieras viendo esta situación?
- ¿Alguien se ha sentido alguna vez como Lucía?
- ¿Alguien ha actuado como los compañeros y las compañeras de Lucía? ¿Cómo os sentisteis?
- ¿Qué conseguimos si nos comportamos como esos/as compañeros/as? ¿Qué harías para solucionar estas situaciones?



#### 4 ¿Qué pensáis sobre las personas gitanas?

Esta es una actividad de investigación que tienen que realizar en su entorno familiar, ya que se les pide que pregunten a sus mayores qué piensan ellos de las personas gitanas. Esos testimonios los deben escribir en su cuaderno para compartirlos al día siguiente con sus compañeros y compañeras. Además, podrán anotar sus propias ideas y pensamientos acerca de esta cultura.

## Sesión 3

### 5 Anímate a conocernos

Comienza la sesión leyéndose los testimonios que ha traído el alumnado acerca de las personas gitanas, haciendo una puesta en común con todo el grupo.

A continuación, cada alumno/a va a escribir de manera resumida (entre una y cuatro palabras) en cartulinas (A5) algunos de los testimonios que se han mencionado anteriormente. El docente dispone de dos cajas en su mesa, donde los alumnos individualmente depositarán sus cartulinas según consideren si es un testimonio positivo o negativo hacia la ciudadanía gitana.



Imagen 9. Pixabay (2018). Cajas de regalo [Ilustración]. Extraída de [www.pixabay.com](http://www.pixabay.com)

Para finalizar, se reflexiona acerca de los estereotipos o ideas preconcebidas que existen sobre las personas gitanas para sensibilizar al alumnado de las consecuencias negativas de estas ideas. También se trabaja para crear conciencia sobre las aportaciones positivas y las ventajas que tiene conocer y compartir la cultura gitana y los beneficios de una convivencia multicultural. En el caso de que predominen ideas negativas o en el caso de que haya alumnado gitano, se reforzará con aspectos positivos a partir de su propia realidad. Para finalizar, se le enseña a todo grupo clase el siguiente cartel, que se puede colgar en algún sitio visible de la clase:

- De todas las personas diferentes que hay en el mundo, hay personas con diferentes culturas.
- Cada persona es diferente y no debemos hablar mal de ellas sin conocerlas.
- Conocer y respetar a personas con otras culturas, ideas, opiniones... nos ayuda a convivir mejor.



Imagen 10. Pixabay (2018). Diversidad [Ilustración]. Extraída de [www.pixabay.com](http://www.pixabay.com)

## 6 Convivimos entre caló

Con esta actividad se le enseña y demuestra al alumnado que la convivencia con personas gitanas es posible y que esta ciudadanía nos puede aportar cosas muy positivas, como por ejemplo: conocer su cultura, aceptar las diferencias culturales, conocer otros puntos de vista, adquirir valores para gestionar nuestro comportamiento y forma de ser, valorar la riqueza de la diversidad, etc. Para ello, se utiliza el siguiente comic con diferentes situaciones, en las que se refleja que la mayoría de las personas gitanas son iguales y tienen los mismos derechos que el resto de la sociedad.

1. ¡Hola, soy Elena! Lucía es mi compañera de clase en el colegio. Ella es de etnia gitana y las dos somos muy buenas amigas.



2. Lucía saca muy buenas notas, me ayuda con los deberes y siempre me presta sus colores. ¡Ella es muy solidaria!



3. En primavera fui con ella y su familia a celebrar el Día Mundial de las Personas Gitanas. Su padre es médico y su madre, maestra. Todos juntos fuimos al campo y cogimos flores.



4. A mucha gente no le gustan las personas gitanas porque piensan que son diferentes.



5. La población gitana convive con otras personas en ciudades, pueblos y barrios, y son buenos vecinos.



6. Para no equivocarnos con las personas, primero tenemos que conocerlas antes de dar una opinión sobre ellas.



Imagen 11. Eulalia Heredia Olivera (2016). Elaboración propia a través de Cómics Pixton

A continuación, cada uno de ellos responde a las siguientes preguntas:

- Si una niña gitana y otra que no lo es se hacen amigas, eso es...
  - a) Bueno.
  - b) Malo.

- Elena piensa que su amiga Lucía es muy simpática porque...
  - a) Saca muy buenas notas.
  - b) Le ayuda con los deberes y siempre le presta los colores.
  
- Los padres de Lucía también son gitanos como ella. ¿En qué trabajan?
  - a) Son vendedores ambulantes.
  - b) Su padre es médico y su madre, maestra.
  
- ¿Qué hicieron Lucía y Elena en primavera?
  - a) Fueron al campo a celebrar el Día Mundial de las Personas Gitanas.
  - b) Celebraron el cumpleaños de Lucía.
  
- ¿Por qué a veces a la gente no le gustan las personas gitanas?
  - a) Porque son estupendas.
  - b) Porque piensan que son diferentes.
  
- ¿Qué tenemos que hacer para no equivocarnos con las personas?
  - a) Conocerlas antes de dar una opinión sobre ellas.
  - b) Decir nuestra opinión sin conocerlas.

## Sesión 4

### 7 Realidad gitana

Por último, el alumnado lee las cartas que se escriben dos niñas durante sus vacaciones de verano.

Querida Lucía:

Quería decirte que lo pasé genial celebrando contigo y tu familia el Día Mundial de las Personas Gitanas. Lo que más me gustó fue cuando llegamos al río y tiramos las flores que cogimos del campo para recordar a los familiares que ya no están con vosotros.

¡Muchas gracias por invitarme! Me gusta tener amigos y amigas gitanos como tú porque así aprendo cosas nuevas.

Tengo ganas de que empiece el colegio para volver a jugar juntas y seguir conociéndote.

Un abrazo fuerte.

Elena



Imagen 12. Pixabay (2018). Elena [Ilustración].  
Extraída de [www.pixabay.com](http://www.pixabay.com)

Querida Elena:

Estoy muy contenta de leer tu carta. Las personas gitanas tenemos una larga historia y muchas cosas que compartir.

Cuando volvamos al colegio te enseñaré más de nuestra cultura, como es la bandera gitana. Nuestra bandera tiene unos colores muy bonitos, es azul como el cielo y verde como el campo. Además, tiene la rueda roja de una carreta.

Gracias a ti por ser mi amiga y por dejarme enseñarte mi cultura.

¡Yo también tengo muchas ganas de volver a verte!

Un abrazo.

Lucía



Imagen 13. Pixabay (2018). Lucía [Ilustración].  
Extraída de [www.pixabay.com](http://www.pixabay.com)

Una vez leídas las cartas, de forma grupal y oral responden a las preguntas de comprensión para asegurarse de que no han tenido ninguna dificultad para entenderlas.

1. ¿Cómo se llaman las niñas que escriben las cartas?
2. ¿De qué se conocen estas niñas?
3. ¿Qué celebró Elena con Lucía y su familia?
4. ¿Qué fue lo que más le gustó a Elena cuando pasó el día con su amiga?

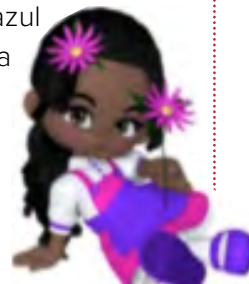

5. ¿Qué le enseñará Lucía a Elena cuando vuelvan al colegio?
6. ¿Qué colores tiene la bandera gitana?
7. ¿Por qué da Lucía las gracias a Elena?

Luego, el alumnado tiene que escribir su propia carta contando lo que ha aprendido de la cultura gitana y si le gustaría saber más de ella. Esta carta puede ir dirigida a algún amigo gitano, en el caso de que lo tuviera.

¿Qué he aprendido de las personas gitanas?

---

---

---

---

---

---

---

---

---

---

### 8 Nuestra bandera

Esta podría ser una actividad complementaria o de ampliación. El objetivo de esta actividad es dar a conocer la bandera gitana y la celebración del Día Internacional del Pueblo Gitano (8 de abril).

Como recurso, los docentes pueden buscar en internet vídeos relacionados con esta efeméride y mostrárselos al alumnado, como, por ejemplo, la ceremonia en los ríos, el himno, conmemoraciones en colegios y lugares donde vive un mayor porcentaje de población gitana.

Para que se familiarice con la bandera, se le entrega al alumnado una en tamaño A4 para que la colorea, teniendo en cuenta los colores de la muestra a tamaño ampliado que el/la maestro/a colocará en la pizarra.

Para ello se podrán utilizar diferentes técnicas: coloreado con diferentes materiales (rotuladores, pintura de dedo, ceras...), *collage* con distintos materiales (cartulina, papel crepé, pegatinas, algodón...), mosaico, plastilina, etc.

### Muestra

El Día Internacional del Pueblo Gitano es el 8 de abril. Para celebrarlo, muchos gitanos se reúnen y lo festejan de diferentes maneras.

La parte superior representa el azul del cielo.

La parte inferior representa el verde del campo.



En medio, la rueda de un carro, porque el pueblo gitano viajaba en este transporte.

Imagen 14. Elaboración propia a través del programa Word

### Ficha para colorear



Imagen 14. Actiludis (2018). Bandera gitana [Ilustración]. Extraída de [www.actiludis.com](http://www.actiludis.com)

# Cuaderno del alumno de 1.º y 2.º de primaria

NOMBRE: \_\_\_\_\_

## 1 ¿Qué conoces de ellos/as?

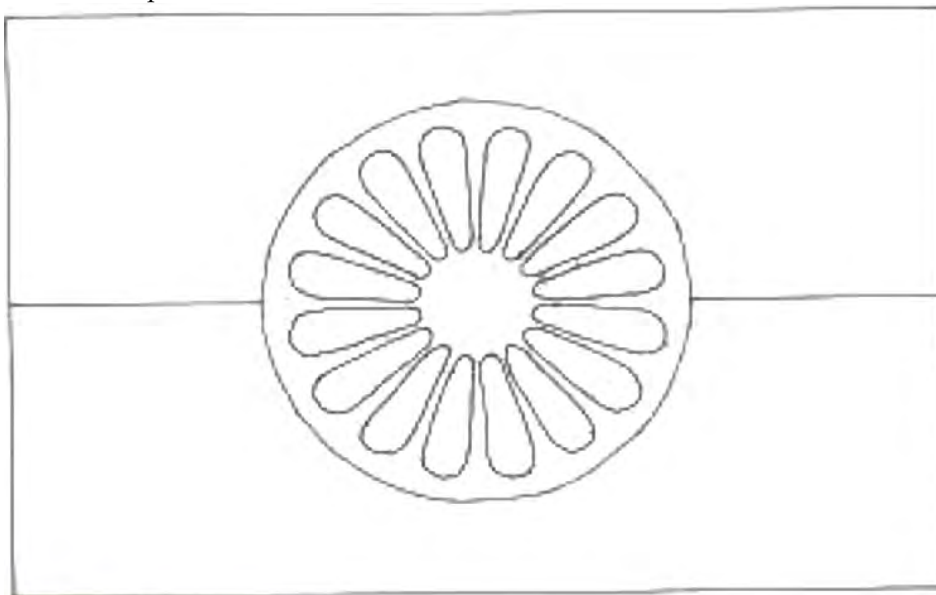
Observa las siguientes imágenes y coméntalas con tus compañeros/as y tu maestro/a.



## 2 La historia de Lucía

Lee el siguiente texto.

Hola, soy Elena y quiero contaros algo muy triste que pasó el otro día.

Lucía es una niña gitana que vive en mi barrio, y le encanta tirarse por el tobogán y balancearse en los columpios.

La otra tarde, sentada en un banco del parque, vi cómo unos niños se burlaron de Lucía. Estos niños no querían que ella estuviera allí porque decían que los gitanos solo saben pelear y molestar.

Lucía se puso a llorar y se escondió detrás de un árbol. Yo fui a buscarla y me puse a jugar con ella, porque no creo que todas las personas gitanas sean peleonas.



Contesta a las siguientes preguntas:

- ¿Dónde ocurre la historia?

---



---

- ¿Quién es Lucía?

---



---

- ¿Qué le ocurre a la niña gitana?

---



---

- ¿Qué le hacen los niños a Lucía? ¿Qué piensan ellos de las personas gitanas?

---



---

• ¿Qué hizo Lucía?

---



---

• ¿Qué hizo Elena? ¿Qué piensa ella de las personas gitanas?

---



---

Imagina: ¿Qué habrías hecho tú en ese momento? Rodea con un círculo. Luego explica por qué lo harías.

a) Ayudar a Lucía invitándola a jugar contigo.



b) Hacer lo mismo que los demás: insultarla.



c) Irse a jugar a otro sitio y no hacer nada.



He elegido la opción ..... porque:

---



---



---



---



### 3 ¡No es justo!

Siguiendo estas viñetas, algunos/as de tus compañeros/as y tú vais a representar, a modo de teatro, las siguientes situaciones.

#### Situación 1:



#### Situación 1:



#### Situación 3:



Formad grupos de cuatro alumnos/as. Luego, debatiendo con el grupo, tenéis que contestar a las siguientes preguntas:

- ¿Qué está pasando en las viñetas que se muestran?

---

---

- ¿Cómo creéis que se siente Lucía en las tres situaciones?

---

---

- ¿Qué hacen los compañeros y las compañeras de Lucía? ¿Creéis que están actuando bien?

---

---

- Si fueras Lucía, ¿qué harías? ¿Y si fueras compañero/a de ella y estuvieras viendo esta situación?

---

---

- ¿Alguien se ha sentido alguna vez como Lucía?

---

---

- ¿Alguien ha actuado como los compañeros y las compañeras de Lucía? ¿Cómo os sentisteis?

---

---

- ¿Qué conseguimos si nos comportamos como esos/as compañeros/as? ¿Qué harías para solucionar estas situaciones?

---

---

**4 ¿Qué pensáis sobre las personas gitanas?**

Investiga: Pregunta a tus padres, tíos/as, abuelos/as o vecinos/as qué piensan de las personas gitanas. Escribe en tu cuaderno sus respuestas para compartirlo al día siguiente con tus compañeros y compañeras.

Nombre del familiar 1: \_\_\_\_\_

¿Qué piensas sobre las personas gitanas?

---

---

---

Nombre del familiar 2: \_\_\_\_\_

¿Qué piensas sobre las personas gitanas?

---

---

---

**5 Anímate a conocernos**

Lee las opiniones de tus familiares, que has traído de casa. Después escucha las de tus compañeros/as.

¿Qué piensas sobre las personas gitanas?

---

---

---

---

---

---

De las opiniones que has escuchado, escribe en las cartulinas que te ha dado el/la maestro/a aquellas que te han llamado más la atención.

A continuación, el maestro o la maestra tendrá en su mesa dos cajas. Debes depositar las cartulinas que has escrito en la caja correspondiente, según consideres que es una opinión positiva o negativa sobre las personas gitanas.



Después, junto a toda la clase, opina sobre qué te parece correcto y lo que no. **RECUERDA...**

- De todas las personas diferentes que hay en el mundo, hay personas con diferentes culturas.
- Cada persona es diferente y no debemos hablar mal de ellas sin conocerlas.
- Conocer y respetar a personas con otras culturas, ideas, opiniones... nos ayuda a convivir mejor.



## 6 Convivimos entre caló

Lee las siguientes viñetas.

1. ¡Hola, soy Elena! Lucía es mi compañera de clase en el colegio. Ella es de etnia gitana y las dos somos muy buenas amigas.



2. Lucía saca muy buenas notas, me ayuda con los deberes y siempre me presta sus colores. ¡Ella es muy solidaria!



3. En primavera fui con ella y su familia a celebrar el Día Mundial de las Personas Gitanas. Su padre es médico y su madre, maestra. Todos juntos fuimos al campo y cogimos flores.



4. A mucha gente no le gustan las personas gitanas porque piensan que son diferentes.



5. La población gitana convive con otras personas en ciudades, pueblos y barrios, y son buenos vecinos.



6. Para no equivocarnos con las personas, primero tenemos que conocerlas antes de dar una opinión sobre ellas.



Elige la opción que consideres correcta:

- Si una niña gitana y otra que no lo es se hacen amigas, eso es...
  - a) Bueno.
  - b) Malo.



- Elena piensa que su amiga Lucía es muy simpática porque...
  - a) Saca muy buenas notas.
  - b) Le ayuda con los deberes y siempre le presta los colores.
- Los padres de Lucía también son gitanos como ella. ¿En qué trabajan?
  - a) Son vendedores ambulantes.
  - b) Su padre es médico y su madre, maestra.
- ¿Qué hicieron Lucía y Elena en primavera?
  - a) Fueron al campo a celebrar el Día Mundial de las Personas Gitanas.
  - b) Celebraron el cumpleaños de Lucía.
- ¿Por qué a veces a la gente no le gustan las personas gitanas?
  - a) Porque son estupendas.
  - b) Porque piensan que son diferentes.
- ¿Qué tenemos que hacer para no equivocarnos con las personas?
  - a) Conocerlas antes de dar una opinión sobre ellas.
  - b) Decir nuestra opinión sin conocerlas.

## 7 Realidad gitana

Lee las cartas que se escriben Elena y Lucía durante sus vacaciones de verano.

Querida Lucía:

Quería decirte que lo pasé genial celebrando contigo y tu familia el Día Mundial de las Personas Gitanas. Lo que más me gustó fue cuando llegamos al río y tiramos las flores que cogimos del campo para recordar a los familiares que ya no están con vosotros.

¡Muchas gracias por invitarme! Me gusta tener amigos y amigas gitanos como tú porque así aprendo cosas nuevas.

Tengo ganas de que empiece el colegio para volver a jugar juntas y seguir conociéndote.

Un abrazo fuerte.

Elena



Querida Elena:

Estoy muy contenta de leer tu carta. Las personas gitanas tenemos una larga historia y muchas cosas que compartir.

Cuando volvamos al colegio te enseñaré más de nuestra cultura, como es la bandera gitana. Nuestra bandera tiene unos colores muy bonitos, es azul como el cielo y verde como el campo.

Además, tiene la rueda roja de una carreta.

Gracias a ti por ser mi amiga y por dejarme enseñarte mi cultura.

¡Yo también tengo muchas ganas de volver a verte!

Un abrazo.

Lucía

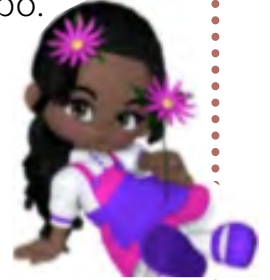

Contesta oralmente:

1. ¿Cómo se llaman las niñas que escriben las cartas?
2. ¿De qué se conocen estas niñas?
3. ¿Qué celebró Elena con Lucía y su familia?
4. ¿Qué fue lo que más le gustó a Elena cuando pasó el día con su amiga?
5. ¿Qué le enseñará Lucía a Elena cuando vuelvan al colegio?
6. ¿Qué colores tiene la bandera gitana?
7. ¿Por qué da Lucía las gracias a Elena?

Ahora escribe tu propia carta contándole a algún amigo o lo que has aprendido de la cultura gitana y si te gustaría saber más de ella.

¿Qué he aprendido de las personas gitanas?

---



---



---



---



---



---

## 8 Nuestra bandera

Lee:

El Día Internacional del Pueblo Gitano es el 8 de abril. Para celebrarlo, muchos gitanos se reúnen y lo festejan de diferentes maneras.

La parte superior representa el azul del cielo.

La parte inferior representa el verde del campo.



En medio, la rueda de un carro, porque el pueblo gitano viajaba en este transporte.

Colorea la bandera del pueblo gitano.

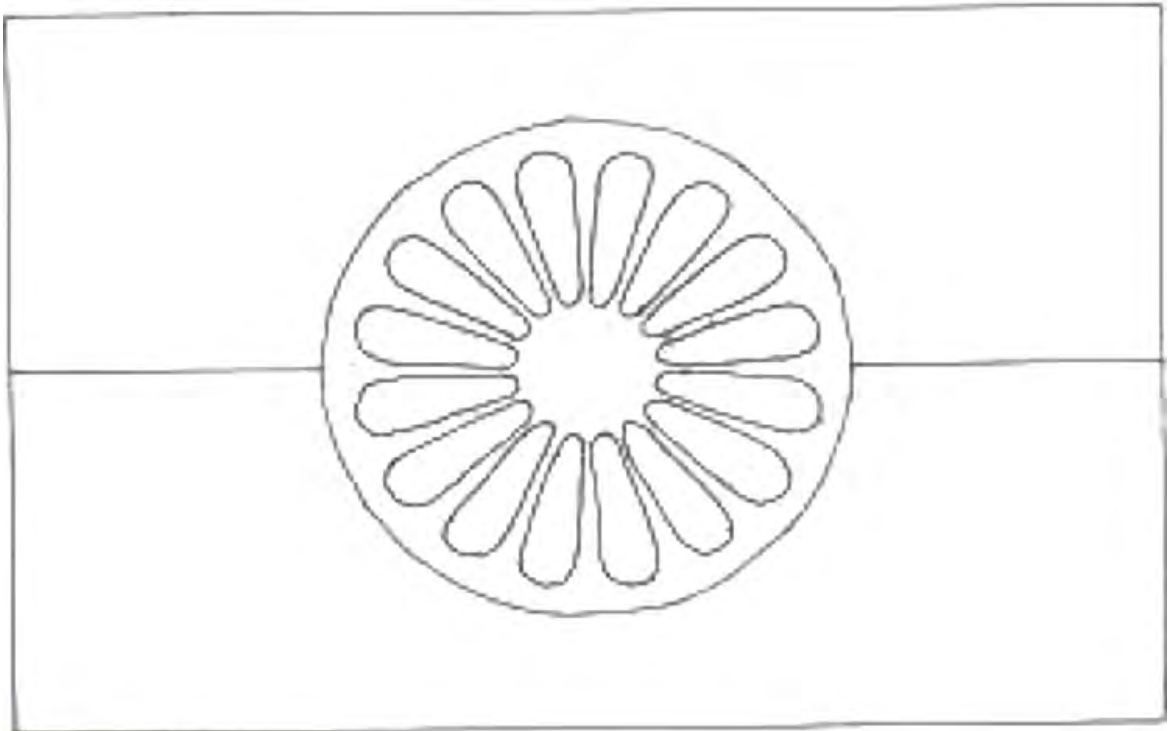

## 2. 2. Material didáctico sobre diversidad gitana para 3.º y 4.º de primaria

### Sesión 1

---

#### 1 ¿Qué sabemos del pueblo gitano?

En nuestro planeta existe una gran diversidad de personas y los rasgos individuales son los que nos diferencian a unos de otros. Con el pueblo gitano ocurre lo mismo: aunque pertenezcan a la misma etnia y compartan ciertas características, las personas gitanas son diferentes unas de otras.

A partir de un debate en clase, se formulan las siguientes preguntas al alumnado.

- ¿Qué sabes sobre las personas gitanas?
- ¿Conoces a algunas?
- ¿Hay personas gitanas en tu colegio o en tu barrio?
- ¿Piensas que sabemos mucho o poco de este pueblo?
- ¿Qué piensa la gente sobre los gitanos?

A continuación, se les pide a los alumnos que busquen en el diccionario la palabra gitano y que uno de ellos lea la definición. Reformula las siguientes preguntas al grupo clase:





## Sesión 2

### 2 La preocupación de Lucía

Tras observar que en la mayoría de los casos destaca una perspectiva negativa hacia la ciudadanía gitana, vamos a mostrarle al alumnado varias situaciones de discriminación que algunos de ellos se han encontrado en su día a día. Un ejemplo es el siguiente cómic, que cuenta la situación que vive Lucía en su colegio.

En primer lugar, los alumnos tienen que observar y leer la historia de Lucía, una niña gitana que es discriminada por sus propios compañeros de clase.



Imagen 16. Eulalia Heredia Olivera (2016). Elaboración propia a través de Cómics Pixton

A continuación, una vez leído el cómic, se divide la clase en grupos de tres o cuatro alumnos/as. Cada grupo tiene que contestar a las preguntas del siguiente cuadro para luego realizar una puesta en común con el resto de los grupos.

	¿Qué ocurre en cada viñeta?	¿Qué opinas de lo que está pasando?	¿Qué harías tú en una situación así?
Viñeta 1			
Viñeta 2			
Viñeta 3			

### 3 Ponte en sus zapatos

Se continúa trabajando en grupos el cómic del ejercicio anterior. El profesorado da a cada grupo una serie de tarjetas en las que aparecen distintos rasgos de personalidad, los cuales deberán ser clasificados en una tabla como la que se presenta a continuación, según hagan referencia a la personalidad de Lucía o a la de sus compañeros/as.

Es importante transmitir al alumnado que la asociación de características positivas y negativas tanto a personas gitanas como a no gitanas está relacionada con las particularidades personales y no grupales.

Tímido/a	Mentiroso/a	Egoista	Irrespetuoso/a
Sociable	Violento/a	Respetuoso/a	Trabajador/a

Lucía	Compañeros / as

A continuación, se hace una puesta en común para comprobar si todos los equipos coinciden.

Para finalizar la sesión, cada alumno/a recibe el mismo cómic de la historia de Lucía, pero con los bocadillos sin texto, de manera que ellos mismos deben completarlo con un diálogo positivo en el que se refleje el buen trato y un comportamiento adecuado hacia Lucía por parte de sus compañeros/as, sin que exista ningún tipo de discriminación.



Imagen 17. Eulalia Heredia Olivera (2016). Elaboración propia a través de Cómic Pixton

## Sesión 3

### 4 ¡Adivina quién!

Como se puede ver, la ciudadanía gitana tiende a tener una imagen negativa en la sociedad, generalizándose los estereotipos y prejuicios a todas las personas gitanas. De esta manera, una gran mayoría del pueblo gitano es discriminado y recibe un trato diferente al resto de la sociedad.

Se le explica al alumnado que dentro de la ciudadanía gitana existe una gran diversidad: la mayoría actúa y comparte las mismas formas de vida que el resto de las personas y otros deciden optar por un camino diferente. Con este enfoque se quiere concienciar sobre la diversidad gitana, que es tan amplia como la de la población no gitana, sin que esto implique ningún tipo de discriminación por parte de los demás ni una visión negativa hacia esta cultura.

En primer lugar, se realizará un juego cooperativo en el que tendrán que asociar cada biografía al personaje correspondiente, y para ello la clase se dividirá en dos grupos. Por un lado, se expondrán de manera impresa (a modo de tarjetas de tamaño A5) o en la pizarra digital las fotografías de varios jóvenes y, por otro lado, tarjetas con las biografías correspondientes a dichos personajes. Los voluntarios de cada grupo (podrán ir rotando) irán leyendo las biografías y asociándolas a las imágenes que su grupo considere más oportunas, pero siempre respetando los turnos. Cada grupo tendrá una oportunidad para asociar la biografía a la imagen correspondiente, pero en el caso de que no acierten pasará a responder el otro grupo, y así hasta que resuelvan la actividad. Ganará el grupo que haya asociado más biografías al personaje correcto.

A continuación, aprovechando las fotografías utilizadas en el juego anterior, se realizará otro en el que de forma individual tendrán que adivinar qué personaje es gitano y cuál no, teniendo en cuenta los datos de las biografías. Cada alumno/a tendrá una bandera gitana en la mano, la cual deberá alzar cuando considere que el personaje mostrado es gitano. En el caso contrario, deberá mantener la bandera hacia abajo. Tomada la decisión, de forma voluntaria, cada alumno/a podrá justificar su elección sobre por qué considera que es gitano o no cada personaje.

Al finalizar la dinámica se da la respuesta correcta, de forma que comprobarán que todos los personajes son gitanos. Es posible que en el transcurso de la dinámica se hayan planteado dudas entre el sí y el no ante algunas fotografías, ya que por su imagen no cumplen los estereotipos raciales.

A continuación, se abre un debate sobre por qué han tenido tantas confusiones y por qué no han elegido algunas de las personas como gitanas en función de su apariencia.



**Imagen 18.** FAKALI (2016). Referentes [Fotografía]



**Imagen 19.** FAKALI (2016). Referentes [Fotografía]

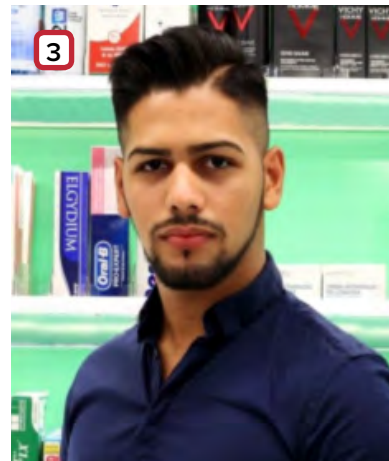

**Imagen 20.** FAKALI (2016). Referentes [Fotografía]



**Imagen 21.** FAKALI (2016). Referentes [Fotografía]



**Imagen 22.** FAKALI (2016). Referentes [Fotografía]



**Imagen 23.** FAKALI (2016). Referentes [Fotografía]

**ABEL (Sevilla) 22 años**

Es farmacéutico. Está en la Escuela de Idiomas estudiando inglés y japonés. Ayuda en investigaciones en la Universidad de Sevilla. Le gusta dibujar, tocar la guitarra y salir con sus amigos.

**AROA (Madrid) 20 años**

Estudia 1.º de Arqueología. Le gusta la historia y dentro de unos años sueña con trabajar en Egipto. Sus padres son vendedores ambulantes y se han preocupado por que sus cinco hijos estudiasen.

**DAVID (Barcelona) 23 años**

Es técnico de laboratorio. Actualmente estudia Ingeniería Química y trabaja en una empresa donde fabrican productos químicos de higiene. Su abuela siempre ha confiado en él.

**MIRIAM (Córdoba) 22 años**

Trabajadora social y socióloga. Reconoce que durante su carrera han dedicado poco tiempo a hablar de la cultura gitana. Se quiere dedicar a la investigación. Tiene familiares universitarios.

**ENRIQUE (Salamanca) 20 años**

Estudia 2.º de Derecho. Saca muy buenas notas y sus profesores están muy orgullosos de él. Además, está trabajando de camarero los fines de semana para conseguir algo de dinero.

**NOEMÍ (Cádiz) 23 años**

Acaba de terminar la carrera de Medicina. Su bisabuelo fue el primer cabo gitano del Ejército en España y policía nacional, su madre es licenciada en Filología Inglesa y sus tías, maestras.

Esta es la bandera que se les facilita al alumnado para realizar la actividad de alzar la bandera.

Cada alumno recorta esta imagen y posteriormente utiliza un lápiz o palo de madera pequeño como el asta de la bandera.



Imagen 24. Elaboración propia a través del programa Word



## Sesión 4

### 5 Todos encajamos

Para esta actividad se divide la clase en cuatro grupos. Cada grupo tiene el siguiente texto, el cual deben leer y responder a una serie de preguntas. Todo el grupo debe trabajar de forma cooperativa para contestar correctamente a las preguntas. Por cada pregunta respondida, el docente les dará dos piezas de un puzle que podrán construir cuando hayan contestado correctamente a todas las preguntas. El puzle hace referencia a un mensaje reivindicativo sobre la igualdad y los derechos de las personas. Aunque el texto es el mismo para todos los grupos, los puzles que construyan contendrán diferentes mensajes.

Texto:

En el mundo convivimos con personas muy diferentes unas de otras, y es importante respetar esas diferencias para poder convivir en un ambiente agradable y lleno de paz y felicidad.

A pesar de ello, hoy en día muchas personas no son tratadas de la misma manera por pertenecer a otro país o a otra etnia o por pensar de manera diferente. Esto es lo que a veces les ocurre a las personas gitanas, que por pertenecer a una etnia y cultura diferente son discriminadas y les toca vivir situaciones de incomodidad y sufrimiento.

¿Alguna vez os han reñido o castigado a toda la clase por algo que ha hecho un/una compañero/a?

Esto es lo que les ocurre a las personas gitanas: por ejemplo, si alguien conoce a un compañero o una compañera de esta etnia que se ha portado de manera incorrecta, ya piensa que todos los niños gitanos se comportan así de mal. Por lo tanto, juzgar a todas las personas de un grupo por lo que hace una sola es algo injusto.

Los medios de comunicación como la televisión, la prensa, o la radio influyen mucho en los pensamientos de la sociedad, ya que la gente se cree toda la información que transmiten, aunque esta no sea correcta. En el caso de la cultura gitana, los medios de comunicación difunden mucha información negativa e irreal sobre estas personas, pero la mayoría de las personas se dejan llevar por lo que ven y escuchan, sin comprobar si esta información corresponde a la realidad y sin darse la oportunidad de conocer a esta ciudadanía.

Hoy en día, aunque sigan dándose situaciones de discriminación en el pueblo gitano, tenemos que saber que todos y todas somos iguales y que tenemos los mismos derechos: derecho al respeto, a tener una familia, a vivir en un hogar acogedor, a recibir una educación, a ser feliz y libre, a decir lo que se piensa, a recibir cuidados especiales y a no ser discriminado.

Preguntas sobre el texto:

1. ¿Por qué es importante respetar las diferencias de las personas?
2. ¿Qué les ocurre a las personas gitanas cuando son discriminadas?
3. ¿Qué piensan algunas personas sobre el pueblo gitano?



4. ¿Los medios de comunicación ayudan o hacen daño a las personas gitanas con la información que dan?
5. ¿Todas las personas tenemos los mismos derechos? Pon algún ejemplo de esos derechos.
6. Dad una opinión grupal sobre el texto que habéis leído.

Mensajes que el alumnado podrá descifrar al construir los puzles.

### Mensaje 1



Imagen 25. Pixabay (2018). Iguales [Fotografía]. Extraída de [www.pixabay.com](http://www.pixabay.com)

### Mensaje 2

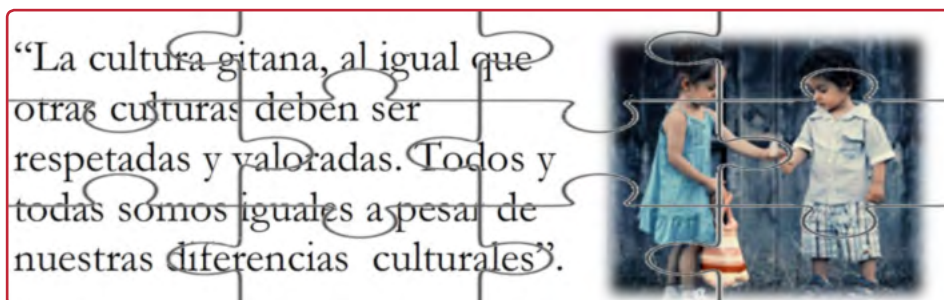

Imagen 26. Pixabay (2018). Diversidad cultural [Ilustración]. Extraída de [www.pixabay.com](http://www.pixabay.com)

### Mensaje 3



Imagen 27. Pixabay (2018). Inclusión [Fotografía]. Extraída de [www.pixabay.com](http://www.pixabay.com)

## Mensaje 4

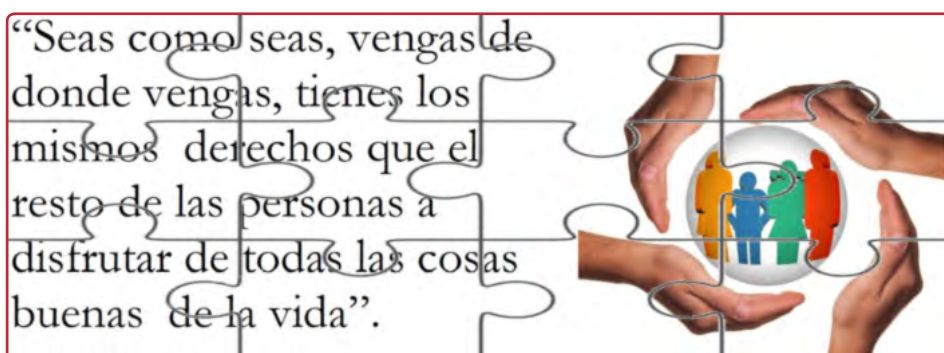

Imagen 28. Pixabay (2018). Convivencia [Fotografía]. Extraída de [www.pixabay.com](http://www.pixabay.com)

Cuando cada grupo tenga todas las piezas del puzle, las recortará y las pegará en una cartulina A5 para formar el puzle y, por lo tanto, descifrar el mensaje.

Para finalizar esta actividad, se plantea la posibilidad de investigar en internet titulares de prensa discriminatorios que perjudican la imagen de la comunidad gitana, comparándolos con otros que no lo son. De esta manera se puede hacer una reflexión grupal en la que los menores podrán opinar si la veracidad de las noticias que transmiten los medios de comunicación corresponde con la realidad de las personas gitanas.

## Sesión 5

### 5 Juntos por la cultura gitana

Para recordar lo que han aprendido a lo largo de la unidad, los alumnos y las alumnas van a plasmar todos los conocimientos en un mural cooperativo. La idea es que en el mural aparezcan imágenes o dibujos tanto de la ciudadanía gitana como de la no gitana, así como mensajes reivindicativos sobre la igualdad de derechos entre las personas. Además, pueden pegar en ese mismo mural los mensajes de la actividad anterior, otros que hayan pensado e incluso imágenes o dibujos relacionados con el tema de la tolerancia, el respeto, la igualdad, la diversidad, la multiculturalidad...

Ejemplos de mensajes:

- «Aunque tengamos costumbres diferentes, tengo derecho a ir a la escuela y jugar con todos los niños».
- «Yo no soy gitana, pero me gusta conocer la cultura del pueblo gitano».
- «Los dos tenemos derecho a vivir en un hogar acogedor».
- «No podemos discriminar a alguien si no lo conocemos».
- «Es agradable aprender de otras personas que tengan otra cultura».
- «La cultura gitana forma parte de la cultura española».

# Cuaderno del alumno de 3.º y 4.º de primaria

NOMBRE: \_\_\_\_\_

## 1 ¿Qué sabemos del pueblo gitano?

a) Comenta con tus compañeros/as y con el/la maestro/a.

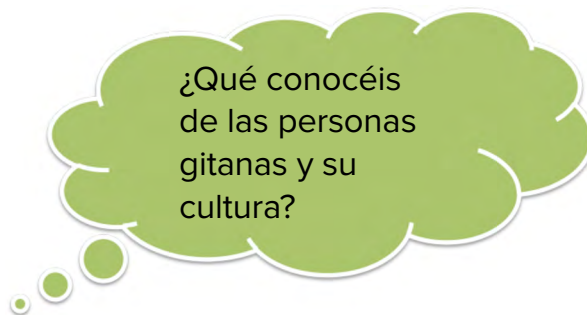

b) Busca en un diccionario la palabra gitano.

c) Presta atención al vídeo Yo no soy trapacero/a.

Después de haber visto el vídeo Yo no soy trapacero/a, escribe una carta a la Real Academia Española expresando tu opinión sobre la definición que aparece en el diccionario sobre las personas gitanas (si te parece correcta o no) y, en su caso, reclamando las razones para la elección de este significado. Además, puedes sugerirle tú mismo una definición más correcta para esta ciudadanía.

Carta a la Real Academia Española

---

---

---

---

---

---

---

A large rectangular area with a blue border, containing horizontal lines for writing. At the bottom right of this area is an illustration of a diverse group of people, including a woman in a purple top holding a white envelope, a man in a blue jacket, and several children.

## 2 La preocupación de Lucía

Observa y lee la historia de Lucía, una niña gitana que es discriminada por sus propios compañeros de clase.



Formemos grupos de tres o cuatro alumnos/as. Contesta con tu grupo las preguntas del siguiente cuadro y luego haced una puesta en común con el resto de los grupos.



	¿Qué ocurre en cada viñeta?	¿Qué opinas de lo que está pasando?	¿Qué harías tú en una situación así?
Viñeta 1			
Viñeta 2			
Viñeta 3			

### 3 Ponte en sus zapatos

Seguid trabajando en equipo. Recortad las tarjetas que aparecen al final de la página y pegadlas en el recuadro correspondiente según correspondan a la personalidad de Lucía o a la de sus compañeros/as.

Tímido/a	Mentiroso/a	Egoísta	Irrespetuoso/a
Sociable	Violento/a	Respetuoso/a	Trabajador/a

Lucía	Compañeros / as

Completa los diálogos de la historia «La preocupación de Lucía» con mensajes positivos en los que se refleje el buen trato y un comportamiento adecuado por parte de los compañeros de Lucía, sin que exista ningún tipo de discriminación.

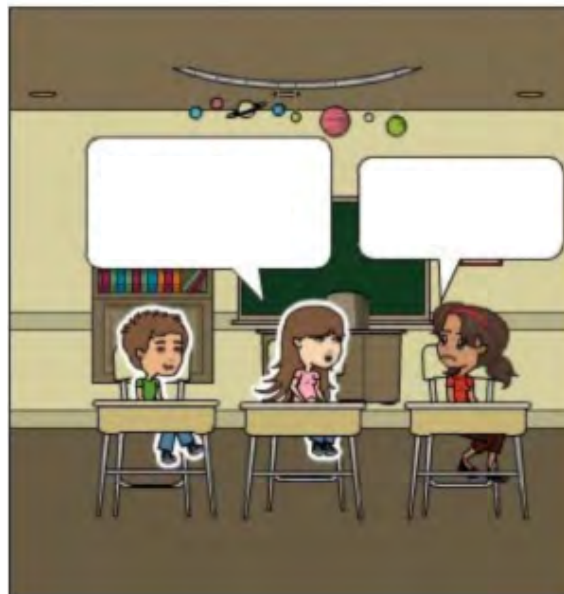

#### 4 ¡Adivina quién!

##### ¿SABÍAS QUE...?

Las personas gitanas son muy diferentes unas de otras, al igual que ocurre con aquellas que no lo son. Por ello, no debemos tratar a todas las personas gitanas por igual guiándonos por lo que vemos o lo que nos dicen, sino que debemos conocerlas y tratarlas con respeto y sin discriminación.

Juego cooperativo: Entre toda la clase vamos a formar dos grupos. Una vez formados los grupos, observa con tus compañeros las siguientes imágenes que el/la maestro/a os va a facilitar.

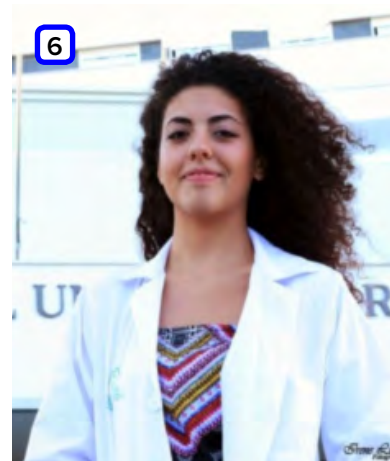
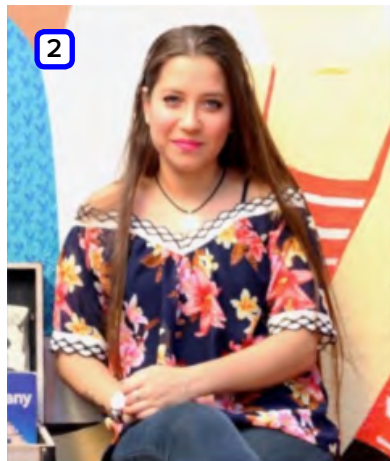

A continuación, leed las siguientes biografías y averiguad, en grupo, a qué personaje de las imágenes anteriores pertenece cada descripción.

**a**  
**ENRIQUE (Salamanca) 20 años**  
Estudia 2.º de Derecho. Saca muy buenas notas y sus profesores están muy orgullosos de él. Además, está trabajando de camarero los fines de semana para conseguir algo de dinero.

**b**  
**NOEMÍ (Cádiz) 23 años**  
Acaba de terminar la carrera de Medicina. Su bisabuelo fue el primer cabo gitano del Ejército en España y policía nacional, su madre es licenciada en Filología Inglesa y sus tías, maestras.

**c**  
**MIRIAM (Córdoba) 22 años**  
Trabajadora social y socióloga. Reconoce que durante su carrera han dedicado poco tiempo a hablar de la cultura gitana. Se quiere dedicar a la investigación. Tiene familiares universitarios.

**d**

**DAVID (Barcelona) 23 años**  
Es técnico de laboratorio.  
Actualmente estudia Ingeniería Química y trabaja en una empresa donde fabrican productos químicos de higiene. Su abuela siempre ha confiado en él.

**e**

**ABEL (Sevilla) 22 años**  
Es farmacéutico. Está en la Escuela de Idiomas estudiando inglés y japonés. Ayuda en investigaciones en la Universidad de Sevilla. Le gusta dibujar, tocar la guitarra y salir con sus amigos.

**f**

**AROA (Madrid) 20 años**  
Estudia 1.º de Arqueología.  
Le gusta la historia y dentro de unos años sueña con trabajar en Egipto. Sus padres son vendedores ambulantes y se han preocupado por que sus cinco hijos estudiasen.

Por último, recorta la bandera gitana que te mostramos a continuación y pégale una pajita, como si fuera el asta de la bandera. Esta bandera te va a servir para el siguiente juego.

Siguiendo las reglas que indica el/la maestro/a, cada alumno/a tendrá que adivinar si los personajes del juego anterior son gitanos o no. En el caso de que consideréis que sí lo son, alzad la bandera gitana; en el caso contrario, mantenedla hacia abajo.

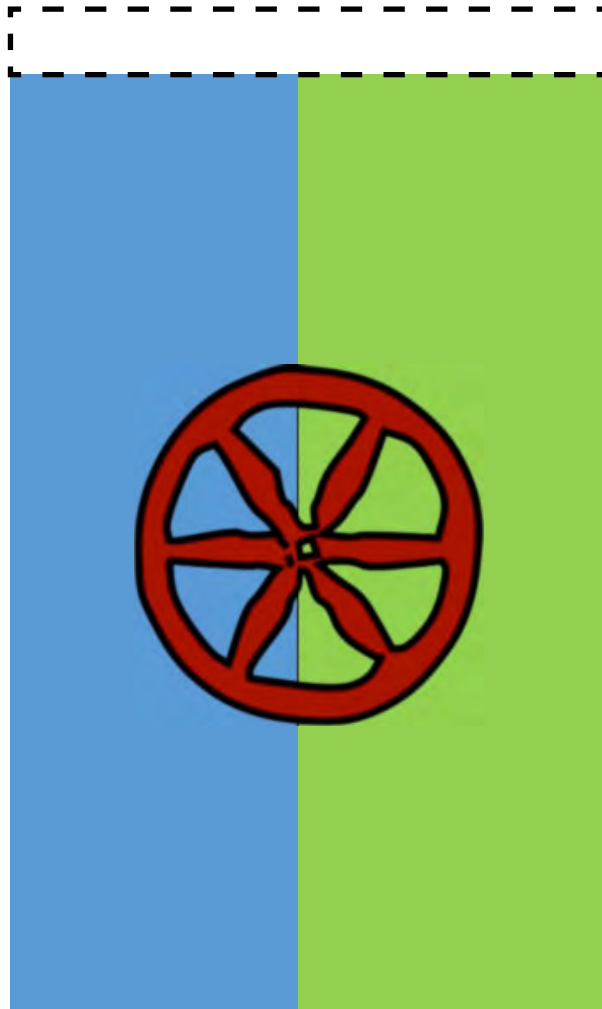

## 5 Todos encajamos

Se divide la clase en cuatro grupos. Cada grupo tiene que leer el siguiente texto y contestar a las preguntas.

Por cada pregunta respondida correctamente recibiréis dos piezas de un puzle que podréis construir cuando hayáis contestado a todas las preguntas.

En el mundo convivimos con personas muy diferentes unas de otras, y es importante respetar esas diferencias para poder convivir en un ambiente agradable y lleno de paz y felicidad.

A pesar de ello, hoy en día muchas personas no son tratadas de la misma manera por pertenecer a otro país o a otra etnia o por pensar de manera diferente. Esto es lo que a veces les ocurre a las personas gitanas, que por pertenecer a una etnia y cultura diferente son discriminadas y les toca vivir situaciones de incomodidad y sufrimiento.

¿Alguna vez os han reñido o castigado a toda la clase por algo que ha hecho un/a compañero/a?

Esto es lo que les ocurre a las personas gitanas: por ejemplo, si alguien conoce a un compañero o una compañera de esta etnia que se ha portado de manera incorrecta, ya piensa que todos los niños gitanos se comportan así de mal. Por lo tanto, juzgar a todas las personas de un grupo por lo que hace una sola es algo injusto.

Los medios de comunicación como la televisión, la prensa, o la radio influyen mucho en los pensamientos de la sociedad, ya que la gente se cree toda la información que transmiten, aunque esta no sea correcta. En el caso de la cultura gitana, los medios de comunicación difunden mucha información negativa e irreal sobre estas personas, pero la mayoría de las personas se dejan llevar por lo que ven y escuchan, sin comprobar si esta información corresponde a la realidad y sin darse la oportunidad de conocer a esta ciudadanía.

Hoy en día, aunque sigan dándose situaciones de discriminación en el pueblo gitano, tenemos que saber que todos y todas somos iguales y que tenemos los mismos derechos: derecho al respeto, a tener una familia, a vivir en un hogar acogedor, a recibir una educación, a ser feliz y libre, a decir lo que se piensa, a recibir cuidados especiales y a no ser discriminado.

Preguntas sobre el texto:

1. ¿Por qué es importante respetar las diferencias de las personas?

---

---

2. ¿Qué les ocurre a las personas gitanas cuando son discriminadas?

---

---

3. ¿Qué piensan algunas personas sobre el pueblo gitano?

---

---

4. ¿Los medios de comunicación ayudan o hacen daño a las personas gitanas con la información que dan?

---

---

5. ¿Todas las personas tenemos los mismos derechos? Pon algún ejemplo de esos derechos.

---

---

6. Dad una opinión grupal sobre el texto que habéis leído.

---

---

Las piezas de los puzles serán facilitadas por el/la maestro/a en función de vuestra respuesta. Cuando las tengáis todas, recortadlas y pegadlas en una cartulina para formar el mensaje correctamente.



## 6 Juntos por la cultura gitana

Para recordar lo que habéis aprendido a lo largo de la unidad, entre todos y todas vais a elaborar un mural donde escribiréis mensajes sobre las cosas positivas que hemos aprendido de las personas gitanas y que reflejen la igualdad de derechos entre todas las personas.

Para ello podéis pegar fotografías y dibujos e incluso buscar en internet mensajes positivos o que os gustaría aprender de la cultura gitana.

## 2. 3. Material didáctico sobre diversidad gitana para 5.º y 6.º de primaria

### **Sesión 1**

---

#### **1** ¿Qué sabemos del pueblo gitano?

El objetivo de esta actividad es ser consciente de que sabemos poco o nada sobre el pueblo gitano y que nos llevar por lo que vemos y escuchamos en los medios de comunicación o incluso por los prejuicios y estereotipos que mantiene la sociedad mayoritaria. Para ello vamos a comenzar con una asamblea colectiva, formando cuatro grupos. A cada uno de ellos se le entrega el siguiente cuestionario, y el portavoz de cada grupo tendrá que exponer la respuesta que entre todos sus compañeros han consensuado.

- ¿Qué ocurre cuando no conocemos nada sobre las personas de otras culturas?
- ¿Qué ideas existen sobre las personas gitanas en nuestra sociedad?
- ¿Habéis oído o visto algo sobre las personas gitanas en la televisión o en internet? ¿A qué se refería?
- Si conocéis alguna persona gitana, ¿a qué se dedica? ¿Habéis visto alguna vez a una persona gitana que sea médica, maestra, policía, enfermera o jugadora de fútbol? ¿Cómo la describiríais?
- ¿Creéis que las personas gitanas viven situaciones de discriminación? ¿Por qué?

A continuación, el alumnado va a escuchar las respuestas de los diferentes grupos y, luego, visualizar el vídeo *Gitanos con palabras*, de la Fundación Secretariado Gitano, que se puede encontrar en la web de esta entidad (vídeo de una duración de 3 minutos y 15 segundos).

Por último, los/las alumnos/as tienen que escribir en cartulinas (tamaño A4) testimonios que hayan captado del vídeo y reflexiones que hayan obtenido de él. Tras la visualización de este vídeo, el alumnado podrá comprobar la visión que prevalece sobre el pueblo gitano, concienciándose del impacto que provocan los medios de comunicación en la difusión de los estereotipos y prejuicios.

## 2 Rompemos etiquetas

Una vez que se ha sensibilizado a los/las alumnos/as sobre las desigualdades que vive la ciudadanía gitana, se siguen trabajando los estereotipos que se les atribuyen.

En primer lugar, el profesorado da una definición de estereotipo:

### ESTEREOTIPO

**Pensamiento o imagen, a veces erróneo, que se asocia a un grupo de personas que comparten algunas particularidades.**

A continuación, el profesorado, utilizando la pizarra digital, escribirá en el buscador de internet la palabra *gitano* y accederá a las imágenes que aparecen para ese concepto. Aprovechando los grupos de la actividad anterior, cada uno de ellos se centrará en una de las imágenes que aparecen y, a partir de esta, elaborará una lista de las características que se reflejan y que definen a las personas gitanas que aparecen en ella. Cada grupo lee las características que ha observado en las imágenes que ha elegido y el profesorado las va escribiendo en la pizarra. Entre las aportaciones de todos los grupos comprueban qué características se repiten y cuáles hacen referencia a estereotipos que perjudican la imagen de la ciudadanía gitana. Luego se les plantean las siguientes preguntas:

- ¿Por qué se les atribuyen estos estereotipos a las personas gitanas?
- ¿Conocéis a personas gitanas que no cumplan estos estereotipos? ¿Por qué?
- ¿Cómo creéis que se siente una persona gitana al saber que la mayoría de las personas piensan mal de ella?
- ¿Qué haríais si vierais a una persona gitana que está siendo discriminada?

Para finalizar esta actividad, cada alumno escribirá en un globo uno de los estereotipos que han surgido a lo largo de la actividad. Cuando toda la clase tenga sus «globos-estereotipos», tendrán que explotarlos a la vez, como acto de apoyo al pueblo gitano, con el que todos tenemos que colaborar para romper esas etiquetas que nos impiden conocer la verdadera realidad de esta cultura.

Actividad para casa: Busca en internet noticias relacionadas con el pueblo gitano. Imprímelas para traerlas a clase y compartirlas con tus compañeros/as.

## Sesión 2

### 3 Noticias confusas

Se comienza la sesión leyendo las noticias que el alumnado ha traído de casa. Con esta actividad se pretende sensibilizar a los niños y las niñas sobre la influencia que tienen los medios de comunicación a la hora de intensificar los estereotipos de la ciudadanía gitana, dándole menos o ninguna relevancia a sus potencialidades. Para ello, cada menor tendrá que leer su noticia y, entre todos, se hace un análisis de cada una de ellas.

Ejemplos de noticias:

[https://cadenaser.com/emisora/2015/09/06/radio\\_murcia/1441524969\\_656330.html](https://cadenaser.com/emisora/2015/09/06/radio_murcia/1441524969_656330.html)

(última fecha de consulta: 13 de julio del 2020)

<https://www.elmundo.es/papel/lideres/2018/01/05/5a4bb02bca47410a298b4575.html>

(última fecha de consulta: 13 de julio del 2020)

<https://www.20minutos.es/noticia/2071663/0/familia-gitana-galicia/asesinato-machista/mujer-embarazada/> (última fecha de consulta: 13 de julio del 2020)

[https://sevilla.abc.es/provincia/sevi-ayuntamiento-lebrija-suma-pacto-contra-antigitanismo-201807200756\\_noticia.html](https://sevilla.abc.es/provincia/sevi-ayuntamiento-lebrija-suma-pacto-contra-antigitanismo-201807200756_noticia.html) (última fecha de consulta: 13 de julio del 2020)

Una vez leídas las noticias recopiladas, se le pide al alumnado que las clasifique siguiendo tres criterios:

- Discriminación: aquellas noticias que hagan referencia a actos discriminatorios hacia el pueblo gitano.
- Desprestigio: aquellas que transmitan cualquier crítica o deshonra de la cultura gitana.
- Logros: aquellas noticias que hablen del desarrollo positivo de las personas gitanas.

El profesorado explicará cada categoría exponiendo algunos ejemplos. Para desarrollar esta actividad el/la docente dispone de tres cartulinas (una para cada categoría) que están colocadas temporalmente en la pizarra, y cada alumno/a debe pegar su noticia en el lugar que corresponda según su contenido.

**DISCRIMINACIÓN**

**DESPRESTIGIO**

**LOGROS**

De esta forma se puede comprobar si la mayoría de las noticias son positivas o negativas. En el segundo caso, se le transmite al alumnado la importancia de tomar conciencia de la influencia que tienen los medios de comunicación en la difusión de estereotipos hacia la cultura gitana y de no guiarnos por ello, sino que es necesario y justo darle a la ciudadanía gitana la oportunidad de conocerla y, sobre todo, aprender de su cultura.

#### 4 Stop racismo

El profesorado explica al alumnado la definición de *antigitanismo*:

##### ANTIGITANISMO

**Racismo que sufre el pueblo gitano. Comportamiento de algunas personas al sentirse superiores a las personas gitanas, lo que lleva a su discriminación.**

(Definición propuesta por la Federación de Asociaciones de Mujeres Gitanas- FAKALI)

Cada alumno/a, de forma anónima, tiene que responder a un cuestionario sobre el pueblo gitano con el objetivo de que el profesorado conozca la opinión global que la clase sostiene sobre este pueblo. Finalizado el cuestionario, el/la maestro/a le entrega dos cuestionarios más a cada alumno/a para que se los lleve a casa y sean contestados por algún familiar, amigo/a o conocido/a, también de forma anónima.

Es importante orientar al alumnado para que no surja una disonancia cognitiva y se vea envuelto en una confusión entre sus creencias, pensamientos y opiniones. El cuestionario es una herramienta para conocer la visión general que maneja él mismo y su entorno sobre la ciudadanía gitana, pudiendo responder a las preguntas según el aspecto que más predomina.

##### CUESTIONARIO SOBRE EL PUEBLO GITANO

- 1) Valore del 1 al 10 su opinión sobre el pueblo gitano, teniendo en cuenta que 1 = muy mala, 5 = aceptable y 10 = fantástica.

1	2	3	4	5	6	7	8	9	10
---	---	---	---	---	---	---	---	---	----

- 2) En general, se habla de que muchas personas gitanas viven situaciones de discriminación, ¿cree que la sociedad tiene que ver algo con esta discriminación?
- Sí, la sociedad hace que a veces las personas gitanas vivan situaciones de discriminación.
  - No, las personas gitanas se discriminan solas.
  - Las personas gitanas son discriminadas porque ellas mismas se lo buscan.
- 3) ¿Cuántas personas gitanas universitarias conoce?
- Entre 5 y 10
  - Entre 1 y 4
  - Ninguna
- 4) Rodee seis aspectos que considere que más se asocian a las personas gitanas:
- Les gusta el flamenco
  - Son una cultura
  - Vienen de Rumanía
  - Vienen de la India
  - Son una raza

- f) Si no la dan a la entrada, la dan a la salida
  - g) Suelen robar
  - h) Es una etnia muy machista
  - i) Respetan a sus mayores
  - j) Son solidarias
  - k) No les gusta trabajar, viven de las ayudas sociales
  - l) La familia es importante
  - m) Se discriminan solas
  - n) Los/las niños/as no estudian
  - ñ) Son muy diversas
  - o) Han formado parte de la cultura española
  - p) Su esperanza de vida es menor que la de las personas no gitanas
  - q) No te puedes fiar de ellas
  - r) El gobierno no hace nada por ayudarlas
  - s) No se integran
  - t) Están incluidas en la sociedad
  - u) Los medios de comunicación les hacen mucho daño
  - v) Es una cultura que me gusta
- 5) ¿De dónde viene su opinión acerca del pueblo gitano?
- a) De los medios de comunicación
  - b) De lo que he escuchado a mi alrededor
  - c) De experiencias personales
  - d) Nunca me he planteado de dónde me viene esa opinión
  - e) Es la verdad
- 6) Normalmente, ¿qué tipo de información sobre las personas gitanas suele encontrar en los medios de comunicación y programas de televisión? Rodee los tres tipos de información que más suele ver en los medios de comunicación y programas televisivos.
- a) Sucesos donde suelen aparecer peleas, clanes, patriarcas, armas o drogas
  - b) Delitos de odio antigitanos
  - c) Programas como *Gipsy Kings*, *Palabra de gitano* o *Mi gran boda gitana*
  - d) Noticias sobre flamenco y aportes culturales gitanos
  - e) Portales especializados (páginas de asociaciones gitanas, programas de radio sobre la comunidad gitana...)



## Sesión 3

### 5 Desmontando estereotipos.

Comenzaremos la sesión mezclando los cuestionarios del alumnado y los familiares y volviéndolos a repartir de forma aleatoria para que se siga manteniendo el anonimato de su realización (cada alumno tendrá más de un cuestionario). Analizamos de forma general las respuestas de algunos cuestionarios, para ello el/la docente lee cada pregunta y el alumnado voluntario lee las respuestas que corresponden a dicha cuestión. Por cada pregunta se realizará una reflexión de acuerdo a las respuestas que se han obtenido, abriendo un debate entre toda la clase.

Con esta actividad se puede observar si la mayoría de la sociedad tiende a tener una visión estereotipada e incorrecta de la cultura gitana o si, por el contrario, las ven como personas que son capaces de alcanzar aquello que se propongan y perciben lo injustas que son las situaciones de discriminación que algunos/as de ellos/as sufren hoy en día.

Para contraponer estas noticias que reflejan respuestas estereotipadas y que perjudican la imagen de la cultura gitana, el profesorado podrá recopilar otras noticias, vídeos o cualquier material disponible en la web, revistas, periódicos o libros donde aparezcan datos de la riqueza, diversidad y realidad de la verdadera cultura gitana y de su ciudadanía. Entre las fuentes que puede consultar están los portales web dirigidos a este pueblo, como es el de FAKALI (Federación de Asociaciones de Mujeres Gitanas), Fundación Secretariado Gitano, Instituto de Cultura Gitana, Unión Romani, Plataforma Khetané, FAGIC (Federación de Asociaciones Gitanas de Cataluña), Gaz Kaló (Federación de Asociaciones Gitanas de Navarra) o FAGA (Federación Autonómica de Asociaciones Gitanas de la Comunidad Valenciana), entre otras.

## Sesión 4

### 6 ¡Vaya dilema!

Para esta actividad se usa un juego de roles formando grupos de tres o cuatro alumnos/as. En primer lugar, el/la docente explica el significado de dilema moral.

#### DILEMA MORAL

Es una situación donde se presenta un conflicto entre diferentes valores y las opciones de actuación disponibles. Existe un duelo entre varios valores y creencias, pero no existe una solución totalmente buena y otra totalmente mala, sino que ambas tienen repercusiones positivas y negativas.

A cada grupo se le entrega un dilema moral, lo leen y se reparten los papeles de los personajes que van a aparecer en dicho dilema para posteriormente hacer una ronda en la que cada uno lo interpreta al resto de la clase.

Ejemplos de dilemas morales:

#### Dilema 1

Llega un niño nuevo a la clase y la maestra le pide que se presente a todos sus compañeros. Cuando el niño dice su nombre y cuenta que es gitano, dos compañeros se burlan de él y le dicen que todos los gitanos huelen mal y que son peleones. Carmen, una compañera de clase, no está de acuerdo con esos comentarios y se enfada con los dos chicos.

#### Dilema 2

Jessica está en la biblioteca con su amiga estudiando para un examen. Una compañera de clase de ambas llega y le dice a Jessica que le devuelva la pulsera que dejó en su pupitre, que ha desaparecido y piensa que la ha robado ella porque es gitana.

#### Dilema 3

Fátima ha terminado sus estudios de dependienta y, para encontrar trabajo, va a varias tiendas para entregar su currículum. Una de las dueñas de una tienda empieza a observar su currículum, pero al leer su apellido le pregunta a Fátima si es gitana. Ella responde de forma afirmativa y la dueña le dice que en su tienda no quiere personas gitanas porque son muy vagas. La dependienta que trabaja en esa tienda se sorprende con la contestación de la dueña.

**Dilema 4**

Antonio está en el parque con sus amigos, y algunos de ellos empiezan a hablar mal de las personas gitanas, destacando las cosas negativas de ellas. El mejor amigo de Antonio es gitano, así que se siente mal al escuchar esa conversación, porque sabe que no es así, y se encuentra en la situación de dar su opinión o no.

**Dilema 5**

Es el Día Internacional del Pueblo Gitano y los hermanos José y Lola quieren enseñarles a sus compañeros de clase la bandera gitana. La maestra organiza ese día para que toda la clase lo celebre y aprendan cosas de esta cultura. A todos les parece genial la idea, pero hay tres compañeros a los que no les interesa aprender y celebrar este día. José y Lola no se sienten bien al conocer la opinión de estos compañeros.

Se plantea la posibilidad de que el propio alumnado invente y escriba dilemas que partan de su propia experiencia o conocimiento.

Para la interpretación se darán unos cinco minutos para que cada grupo aprenda y practique los diferentes papeles. Tras la representación de cada uno, aquellos que actúan como espectadores tienen una ficha con una serie de preguntas que deberán contestar de manera consensuada, haciendo un análisis del dilema interpretado por sus compañeros/as.

Ejemplo de ficha para el análisis de dilemas.

**ANÁLISIS DEL DILEMA 1**

- ¿Qué es lo que ocurre?
- ¿Qué personajes aparecen en la situación?
- ¿Qué signos de discriminación habéis observado?
- ¿Cómo creéis que se siente cada persona que interviene en la situación?
- Describid una posible forma de resolver esta situación de manera justa para todos.

Por último, cada grupo lee sus respuestas y se abre un debate y reflexión sobre las distintas situaciones.

La estructura que se va a seguir para esta actividad es la siguiente:

1. Representación de un dilema
2. Análisis escrito del dilema a nivel de grupo
3. Exposición oral de todos los grupos sobre el dilema interpretado
4. Reflexión y debate sobre dicho dilema
5. Representación de otro dilema

## Sesión 5

### 7 Actuamos con corazón

Se organiza un spot o vídeo publicitario donde los/las alumnos/as enseñen los valores que debemos adoptar para evitar el antigitanismo que sufren algunas personas gitanas.

Para ello, en primer lugar, entre todos hacen una lista en la pizarra de los valores que garantizan una buena convivencia entre todas las personas, independientemente de su origen, cultura, opinión, sexo... Ejemplos de estos valores son: tolerancia, respeto, responsabilidad, honradez, solidaridad, compromiso, cooperación, sensibilidad, humildad...

A continuación, cada alumno/a elige un valor, lo escribe en una cartulina (A4) y la decora a su gusto. Por último, se realiza la grabación del spot, donde los/las alumnos/as aparecen mostrando las cartulinas decoradas con los valores que cada uno ha elegido. El vídeo se podrá grabar por los distintos espacios del centro. Cada docente podrá ser creativo y personalizarlo de la forma que le apetezca. Sería recomendable utilizar una música o canción adecuada sobre este tema para que el spot quede más reivindicativo.

Como propuesta, el vídeo se podrá hacer a nivel de centro, donde participen todo el alumnado y profesorado, incluyendo no solo valores, sino mensajes que expresen la igualdad de los derechos de todos los ciudadanos y la inclusión de las personas gitanas. Además, este *spot* se puede colgar en la web o red social del propio colegio.

### 8 Yo también soy gitano/a

El alumnado va teniendo más conciencia del daño que puede provocar la influencia de estereotipos hacia la ciudadanía gitana, siendo la causa principal del antigitanismo.

Ahora vamos a descubrir la otra cara del pueblo gitano: los gitanos y las gitanas invisibles. Para ello se trabaja con una serie de tarjetas en cuyo anverso aparecen imágenes de personajes y en el reverso, una pequeña descripción de su biografía. Los personajes pueden ser los que se ofrecen a continuación (jóvenes anónimos) o personas famosas, todas de origen gitano, como por ejemplo: Lola Flores, Rosario Flores, Niña Pastori, Elvis Presley (cantantes); Charles Chaplin (actor y cómico); Jesús Navas, José Antonio Reyes (futbolistas); Alberto Fernández Muñoz (campeón mundial de tiro); Pappusza (poeta); Paco Suárez (músico, compositor y director de orquesta), Lita Cabellut (pintora); Carmen Amaya (bailaora); Juan de Dios Ramírez (diputado); Adelina Jiménez (primera mujer gitana que ganó por oposición el título de maestra nacional)... La identidad gitana será el dato que no se le podrá dar al alumnado hasta que no finalice la actividad.

Estas tarjetas están pegadas en la pizarra de manera que solo se vea la imagen de los personajes. Dejándose llevar por su instinto, el alumnado va saliendo individualmente y señalando qué personaje le gustaría ser, justificando su elección. Tras su elección, debe decir una breve descripción de cómo cree que es dicho personaje. A continuación, podrá darle la vuelta a la tarjeta y leer su biografía.

**MIRIAM (Córdoba) 22 años**

Trabajadora social y socióloga. Reconoce que durante su carrera han dedicado poco tiempo a hablar de la cultura gitana. Se quiere dedicar a la investigación. Tiene familiares universitarios.



Imagen 29. FAKALI (2016). Referentes [Fotografía]

**ENRIQUE (Salamanca) 20 años**

Estudia 2.º de Derecho. Saca muy buenas notas y sus profesores están muy orgullosos de él. Además, está trabajando de camarero los fines de semana para conseguir algo de dinero.

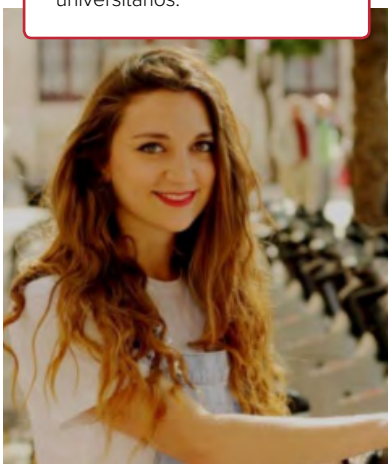

Imagen 30. FAKALI (2016). Referentes [Fotografía]

**NOEMÍ (Cádiz) 23 años**

Acaba de terminar la carrera de Medicina. Su bisabuelo fue el primer cabo gitano del Ejército en España y policía nacional, su madre es licenciada en Filología Inglesa y sus tías, maestras.



Imagen 31. FAKALI (2016). Referentes [Fotografía]

**ABEL (Sevilla) 22 años**

Es farmacéutico. Está en la Escuela de Idiomas estudiando inglés y japonés. Ayuda en investigaciones en la Universidad de Sevilla. Le gusta dibujar, tocar la guitarra y salir con sus amigos.



Imagen 32. FAKALI (2016). Referentes [Fotografía]

**AROA (Madrid) 20 años**

Estudia 1.º de Arqueología. Le gusta la historia y dentro de unos años sueña con trabajar en Egipto. Sus padres son vendedores ambulantes y se han preocupado por que sus cinco hijos estudiasen.



Imagen 33. FAKALI (2016). Referentes [Fotografía]

**DAVID (Barcelona) 23 años**

Es técnico de laboratorio. Actualmente estudia Ingeniería Química y trabaja en una empresa donde fabrican productos químicos de higiene. Su abuela siempre ha confiado en él.

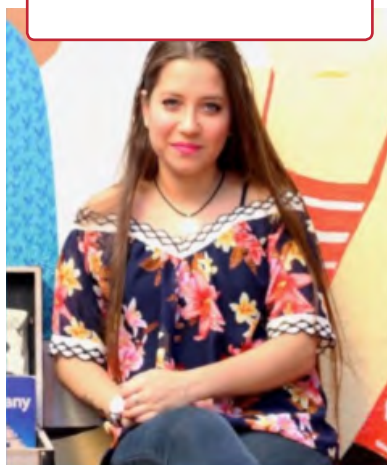

Imagen 34. FAKALI (2016). Referentes [Fotografía]

Una vez que todo el alumnado ha salido a la pizarra y hecho su elección, el/la docente revela el origen gitano de todos estos personajes, aclarando que ellos/as no se corresponden con el perfil de gitano/a que nos ofrecen los medios de comunicación. Estas personas gitanas no cumplen los estereotipos que han visto en las sesiones anteriores y, como pueden comprobar, comparten los mismos intereses que el resto de la sociedad. A partir de aquí se abre un debate colectivo en el que tendrán que responder a las siguientes preguntas.

- A primera vista, ¿hubierais dicho que son gitanos/as? ¿Por qué?
- Si hubierais sabido que esa persona era gitana, ¿habríais hecho la misma descripción? ¿Cómo la habríais descrito?
- ¿Creéis que el resto de gente sabe que hay personas gitanas con estudios superiores o con las características que hemos visto en las tarjetas? ¿Por qué?
- ¿Sabíais que esas personas famosas eran gitanas?
- ¿Cuál ha sido vuestra impresión? Dadnos una opinión sobre este tema.



## Sesión 6

### 9 Gitanos visibles

Con la información que han obtenido en la actividad anterior, se les pide a los/las alumnos/as que elaboren un periódico donde se reivindique la visibilidad de la otra cara de la ciudadanía gitana.

Para ello cada alumno/a realizará una sección dedicada a un personaje de origen gitano, que puede ser uno de los jóvenes o famosos mencionados en la actividad anterior o incluso cualquier persona gitana que conozca y considere digna de visibilizar.

En primer lugar, tendrán que buscar la información en internet, revistas, libros... Esta información debe ser sobre su biografía, logros y otros datos de interés. Es importante que acompañen la información con imágenes del personaje o fotografías relevantes sobre su vida. Además, los propios alumnos pueden expresar su opinión sobre diferentes aspectos como: la cultura y ciudadanía gitana, los estereotipos que se les atribuye, el antigitanismo y sus consecuencias, la influencia de los medios de comunicación y la verdadera imagen de las personas gitanas. De esta manera, la elaboración de la sección individual será una forma de poner en práctica y de recopilar todo lo que el alumnado ha aprendido a lo largo de esta unidad.

Cada alumno elaborará su sección en una cartulina o papel de tamaño A4, donde debe plasmar toda la información de su personaje. Una vez que todos los alumnos han realizado su sección, será el propio profesorado el que elabore el periódico, dejándose llevar por su creatividad.

Este periódico puede ser en formato *offline* (papel) u *online* (aprovechando los conocimientos en las nuevas tecnologías). Este material se podrá publicar en la web del colegio y se le entregará una copia a todo el alumnado del centro para que sus propias familias también puedan conocer a gitanos visibles que rompen con los estereotipos y ser conscientes de la otra cara del pueblo gitano.

# Cuaderno del alumno de 5.º y 6.º de primaria

NOMBRE: \_\_\_\_\_

## 1 ¿Qué sabemos del pueblo gitano?

Haced grupos de cuatro alumnos/as. Cada grupo debe debatir y ponerse de acuerdo para dar respuestas a las preguntas del siguiente cuestionario.

- ¿Qué ocurre cuando no conocemos nada sobre las personas de otras culturas?

---

---

- ¿Qué ideas existen sobre las personas gitanas en nuestra sociedad?

---

---

- ¿Habéis oído o visto algo sobre las personas gitanas en la televisión o en internet? ¿A qué se refería?

---

---

- Si conocéis alguna persona gitana, ¿a qué se dedica? ¿Habéis visto alguna vez a una persona gitana que sea médica, maestra, policía, enfermera o jugador/a de fútbol? ¿Cómo la describiríais?

---

---

- ¿Creéis que las personas gitanas viven situaciones de discriminación? ¿Por qué?
- 
- 

Comenta con el resto de los grupos las respuestas que habéis dado al cuestionario.

A continuación, vais a ver el vídeo Gitanos con palabras. Luego, en las cartulinas que el/la maestro/a te facilitará, escribe testimonios que hayas captado del vídeo. Posteriormente se reflexionará con los diferentes grupos.

## 2 Rompemos etiquetas

¿Sabes lo que significa la palabra estereotipo?

### ESTEREOTIPO

Pensamiento o imagen, a veces erróneo, que se asocia a un grupo de personas que comparten algunas particularidades.

- a. Ahora fijaos en las imágenes que van aparecer en la pizarra digital tras haber escrito la palabra gitano en el buscador de internet.
- b. Tu grupo tiene que elegir una de esas imágenes y hacer una lista de las características de la ciudadanía gitana que se reflejan en dicha imagen.
- c. El portavoz de cada grupo lee en voz alta la lista de características que han escrito sobre las personas gitanas en función de la imagen elegida.
- d. Debate grupal sobre las preguntas que el/la docente va a hacer.
- e. Escribe en el globo uno de los estereotipos que han surgido a lo largo de la actividad. Toda la clase tiene que explotar a la vez su globo acompañado del lema «Rompemos etiquetas».

Actividad para casa:

Busca en internet noticias relacionadas con el pueblo gitano. Imprímelas para traerlas a clase y compartirlas con tus compañeros/as.



### 3 Noticias confusas

Lee tu noticia y escucha las de tus compañeros/as.

Ahora clasifica tu noticia según la categoría a la que corresponda en función del contenido que se exprese en ella.

#### DISCRIMINACIÓN

Noticias que hacen referencia a actos discriminatorios hacia el pueblo gitano.

#### DESPRESTIGIO

Noticias que transmiten cualquier crítica o deshonra de la cultura gitana.

#### LOGROS

Noticias que hablan del desarrollo positivo de las personas gitanas.

Siguiendo los colores, cada uno de vosotros tenéis que pegar vuestras noticias en la cartulina correspondiente según traten de un contenido relacionado con la discriminación, el desprestigio o los logros del pueblo gitano.

### 4 Stop racismo

¿Qué significa la palabra antigitanismo?

#### ANTIGITANISMO

Racismo que sufre el pueblo gitano. Comportamiento de algunas personas al sentirse superiores a las personas gitanas, lo que lleva a su discriminación.

(Definición propuesta por la Federación de Asociaciones de Mujeres Gitanas- FAKALI)

Contesta al siguiente cuestionario:

**CUESTIONARIO SOBRE EL PUEBLO GITANO**

- 1) Valore del 1 al 10 su opinión sobre el pueblo gitano, teniendo en cuenta que 1 = muy mala, 5 = aceptable y 10 = fantástica.

1	2	3	4	5	6	7	8	9	10
---	---	---	---	---	---	---	---	---	----

- 2) En general, se habla de que muchas personas gitanas viven situaciones de discriminación, ¿cree que la sociedad tiene que ver algo con esta discriminación?
- Sí, la sociedad hace que a veces las personas gitanas vivan situaciones de discriminación.
  - No, las personas gitanas se discriminan solas.
  - Las personas gitanas son discriminadas porque ellas mismas se lo buscan.
- 3) ¿Cuántas personas gitanas universitarias conoce?
- Entre 5 y 10
  - Entre 1 y 4
  - Ninguna
- 4) Rodee seis aspectos que considere que más se asocian a las personas gitanas:
- Les gusta el flamenco
  - Son una cultura
  - Vienen de Rumanía
  - Vienen de la India
  - Son una raza
  - Si no la dan a la entrada, la dan a la salida
  - Suelen robar
  - Es una etnia muy machista
  - Respetan a sus mayores
  - Son solidarias
  - No les gusta trabajar, viven de las ayudas sociales
  - La familia es importante
  - Se discriminan solas
  - Los/las niños/as no estudian
  - ñ) Son muy diversas
  - o) Han formado parte de la cultura española

- p) Su esperanza de vida es menor que la de las personas no gitanas
  - q) No te puedes fiar de ellas
  - r) El gobierno no hace nada por ayudarlas
  - s) No se integran
  - t) Están incluidas en la sociedad
  - u) Los medios de comunicación les hacen mucho daño
  - v) Es una cultura que me gusta
- 5) ¿De dónde viene su opinión acerca del pueblo gitano?
- a) De los medios de comunicación
  - b) De lo que he escuchado a mi alrededor
  - c) De experiencias personales
  - d) Nunca me he planteado de dónde me viene esa opinión
  - e) Es la verdad
- 6) Normalmente, ¿qué tipo de información sobre las personas gitanas suele encontrar en los medios de comunicación y programas de televisión? Rodee los tres tipos de información que más suele ver en los medios de comunicación y programas televisivos.
- a) Sucesos donde suelen aparecer peleas, clanes, patriarcas, armas o drogas
  - b) Delitos de odio antigitanos
  - c) Programas como *Gipsy Kings*, *Palabra de gitano* o *Mi gran boda gitana*
  - d) Noticias sobre flamenco y aportes culturales gitanos
  - e) Portales especializados (páginas de asociaciones gitanas, programas de radio sobre la comunidad gitana...)

## 5 Desmontando estereotipos

Lee las respuestas de los cuestionarios que aleatoriamente te han tocado de acuerdo a las preguntas que vaya diciendo el/la maestro/a.



## 6 ¡Vaya dilema!

### DILEMA MORAL

Es una situación donde se presenta un conflicto entre diferentes valores y las opciones de actuación disponibles. Existe un duelo entre varios valores y creencias, pero no existe una solución totalmente buena y otra totalmente mala, sino que ambas tienen repercusiones positivas y negativas.

Haced grupos de tres o cuatro alumnos/as. Cada grupo lee el dilema moral que le ha tocado de entre los que se muestran a continuación.

#### Dilema 1

Llega un niño nuevo a la clase y la maestra le pide que se presente a todos sus compañeros. Cuando el niño dice su nombre y cuenta que es gitano, dos compañeros se burlan de él y le dicen que todos los gitanos huelen mal y que son peleones. Carmen, una compañera de clase, no está de acuerdo con esos comentarios y se enfada con los dos chicos.

#### Dilema 2

Jessica está en la biblioteca con su amiga estudiando para un examen. Una compañera de clase de ambas llega y le dice a Jessica que le devuelva la pulsera que dejó en su pupitre, que ha desaparecido y piensa que la ha robado ella porque es gitana.

#### Dilema 3

Fátima ha terminado sus estudios de dependienta y, para encontrar trabajo, va a varias tiendas para entregar su currículum. Una de las dueñas de una tienda empieza a observar su currículum, pero al leer su apellido le pregunta a Fátima si es gitana. Ella responde de forma afirmativa y la dueña le dice que en su tienda no quiere personas gitanas porque son muy vagas. La dependienta que trabaja en esa tienda se sorprende con la contestación de la dueña.

**Dilema 4**

Antonio está en el parque con sus amigos, y algunos de ellos empiezan a hablar mal de las personas gitanas, destacando las cosas negativas de ellas. El mejor amigo de Antonio es gitano, así que se siente mal al escuchar esa conversación, porque sabe que no es así, y se encuentra en la situación de dar su opinión o no.

**Dilema 5**

Es el Día Internacional del Pueblo Gitano y los hermanos José y Lola quieren enseñarles a sus compañeros de clase la bandera gitana. La maestra organiza ese día para que toda la clase lo celebre y aprendan cosas de esta cultura. A todos les parece genial la idea, pero hay tres compañeros a los que no les interesa aprender y celebrar este día. José y Lola no se sienten bien al conocer la opinión de estos compañeros.

Repartid los papeles de los personajes que aparecen en vuestro dilema y practicad la situación para representarla a toda la clase.

De forma conjunta entre todos los componentes del grupo, haced el análisis de los dilemas que se han representado contestando a las siguientes preguntas.

**ANÁLISIS DEL DILEMA 1**

- ¿Qué es lo que ocurre?
- ¿Qué personajes aparecen en la situación?
- ¿Qué signos de discriminación habéis observado?
- ¿Cómo creéis que se siente cada persona que interviene en la situación?
- Describid una posible forma de resolver esta situación de manera justa para todos.

**ANÁLISIS DEL DILEMA 2**

- ¿Qué es lo que ocurre?
- ¿Qué personajes aparecen en la situación?
- ¿Qué signos de discriminación habéis observado?
- ¿Cómo creéis que se siente cada persona que interviene en la situación?
- Describid una posible forma de resolver esta situación de manera justa para todos.

**ANÁLISIS DEL DILEMA 3**

- ¿Qué es lo que ocurre?
- ¿Qué personajes aparecen en la situación?
- ¿Qué signos de discriminación habéis observado?
- ¿Cómo creéis que se siente cada persona que interviene en la situación?
- Describid una posible forma de resolver esta situación de manera justa para todos.

**ANÁLISIS DEL DILEMA 4**

- ¿Qué es lo que ocurre?
- ¿Qué personajes aparecen en la situación?
- ¿Qué signos de discriminación habéis observado?
- ¿Cómo creéis que se siente cada persona que interviene en la situación?
- Describid una posible forma de resolver esta situación de manera justa para todos.

**ANÁLISIS DEL DILEMA 5**

- ¿Qué es lo que ocurre?
- ¿Qué personajes aparecen en la situación?
- ¿Qué signos de discriminación habéis observado?
- ¿Cómo creéis que se siente cada persona que interviene en la situación?
- Describid una posible forma de resolver esta situación de manera justa para todos.

**7 Actuamos con corazón**

Entre todos y todas vais a hacer en la pizarra una lista de valores que garantizan una adecuada convivencia y que pueden ayudar a evitar el antigitanismo.

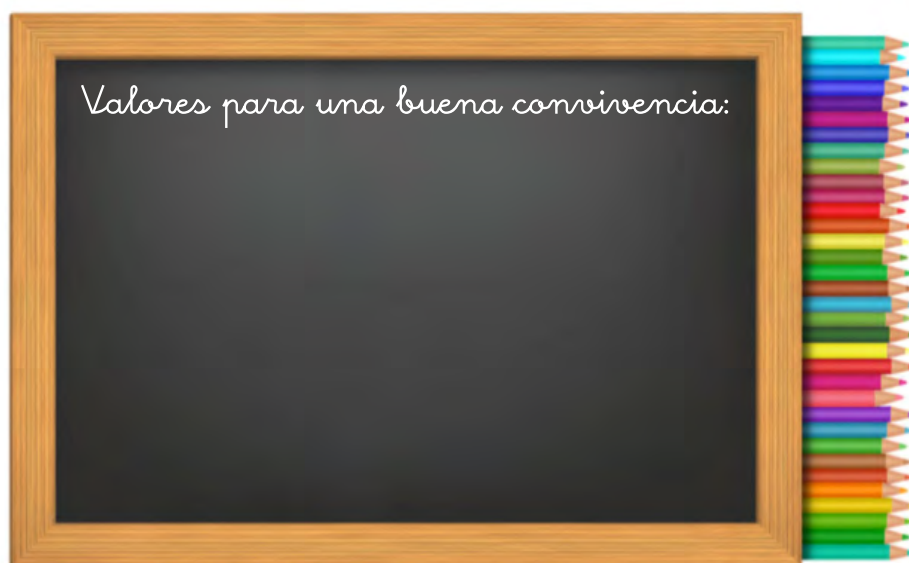

Elige uno de los valores que aparecen en la pizarra, escríbelo en una cartulina que te va a facilitar el profesorado y decórala a tu gusto con dibujos, imágenes y colores.

Este cartel decorativo que has realizado te va a servir para el spot publicitario que se va a realizar con toda la clase para sensibilizar sobre la importancia de aprender valores que evitan las situaciones de antigitanismo y que, por lo tanto, facilitan una mejor convivencia entre todos y todas.

### 8 Yo también soy gitano/a

a. ¿Qué personaje te gustaría ser? De las imágenes que te muestra el/ la maestro/a, elige la imagen de la persona que te gustaría ser.



MIRIAM



ENRIQUE

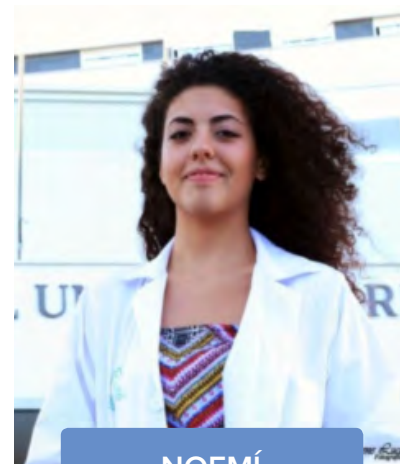

NOEMÍ



ABEL



AROA

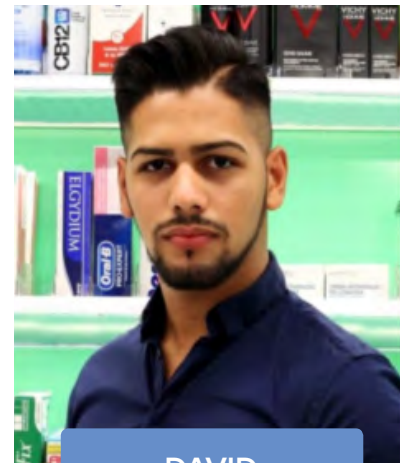

DAVID



b. ¿Por qué has elegido este personaje?

---



---

c. ¿Cómo crees que es este personaje?

---



---

Ahora dale la vuelta a la imagen del personaje que has elegido y lee su biografía:

**MIRIAM (Córdoba)**

**22 años**

Trabajadora social y socióloga. Reconoce que durante su carrera han dedicado poco tiempo a hablar de la cultura gitana. Se quiere dedicar a la investigación. Tiene familiares universitarios.

**ENRIQUE (Salamanca)**

**20 años**

Estudia 2.º de Derecho. Saca muy buenas notas y sus profesores están muy orgullosos de él. Además, está trabajando de camarero los fines de semana para conseguir algo de dinero.

**NOEMÍ (Cádiz)**

**23 años**

Acaba de terminar la carrera de Medicina. Su bisabuelo fue el primer cabo gitano del Ejército en España y policía nacional, su madre es licenciada en Filología Inglesa y sus tías, maestras.

**ABEL (Sevilla)**

**22 años**

Es farmacéutico. Está en la Escuela de Idiomas estudiando inglés y japonés. Ayuda en investigaciones en la Universidad de Sevilla. Le gusta dibujar, tocar la guitarra y salir con sus amigos.

**AROA (Madrid)**

**20 años**

Estudia 1.º de Arqueología. Le gusta la historia y dentro de unos años sueña con trabajar en Egipto. Sus padres son vendedores ambulantes y se han preocupado por que sus cinco hijos estudiasen.

**DAVID (Barcelona)**

**23 años**

Es técnico de laboratorio. Actualmente estudia Ingeniería Química y trabaja en una empresa donde fabrican productos químicos de higiene. Su abuela siempre ha confiado en él.

Por último, participa y contesta a las preguntas que el/la maestro/a va a hacer para toda la clase. Colabora respetando las opiniones de los demás y siguiendo las normas de pedida de turno.

## 9 Gitanos visibles

Entre toda la clase vais a elaborar un periódico positivo donde se hable de los gitanos de hoy, personas que han logrado grandes metas y que se alejan de los estereotipos que la mayoría de las personas tienen sobre la cultura gitana.

Pasos para realizar tu sección del periódico:

### GITANOS VISIBLES

1. Busca en internet, revistas o libros información de una persona de origen gitano: datos biográficos, logros y otros datos de interés. No olvides alguna imagen del personaje.
2. Imprime la información que has encontrado sobre tu personaje gitano.
3. Organiza la información para plasmarla en papel y formar tu sección del periódico.
4. Por último, en tu misma sección incluye una opinión personal. Puedes hablar sobre la cultura y ciudadanía gitana, los estereotipos que se les atribuyen, el antigitanismo y sus consecuencias, la influencia de los medios de comunicación y la verdadera imagen de las personas gitanas.

No olvides escribir con buena letra, buena presentación, limpieza y, sobre todo, respetando las reglas ortográficas.



En el caso de que el periódico se realice en formato online, sigue las instrucciones del profesorado.

### 3. UNIDAD DIDÁCTICA SOBRE LA LENGUA DEL PUEBLO GITANO EN ESPAÑA: EL CALÓ

## TÍTULO: Lengua del pueblo gitano

**ETAPA:** 1.º y 2.º de primaria. **ÁREA:** Lengua. **COMPETENCIAS:** CCL, SIE, CEC, CAA, CSYC, CD

**BREVE DESCRIPCIÓN:** A través de esta unidad pretendemos que el alumnado conozca los datos más relevantes de las lenguas del pueblo gitano como son el romaní y el caló, sabiendo de dónde proceden, quiénes las hablan y otras curiosidades sobre ellas. La finalidad es que los menores se familiaricen con algunas palabras propias del caló y que sean conscientes de la relevancia y aportaciones de esta lengua en nuestro país.

### CONCRECIÓN CURRICULAR

OBJETIVOS DIDÁCTICOS	CONTENIDOS	CRITERIOS DE EVALUACIÓN
<ul style="list-style-type: none"><li>Comprender y expresarse oralmente de forma adecuada en diversas situaciones sociocomunicativas, participando activamente y respetando las normas de intercambio comunicativo.</li><li>Usar las TIC como recurso para buscar información e investigar sobre temas que se aborden en clase.</li><li>Iniciarse en el conocimiento de la lengua romaní, conociendo su origen y su dialecto: el caló.</li><li>Crear diferentes tipos de textos de extensión breve aplicando las normas ortográficas adecuadas y de forma coherente.</li><li>Adquirir y usar un vocabulario más elaborado y adecuado a las diferentes situaciones comunicativas, incluidas palabras propias del romaní.</li><li>Adquirir y usar un vocabulario rico y adecuado a las diferentes situaciones comunicativas, incluidas palabras propias del caló.</li><li>Identificar y reconocer palabras sinónimas relacionadas con el caló.</li><li>Desarrollar habilidades que indiquen una adecuada conciencia fonológica, identificando los diferentes segmentos de la lengua (sonidos, letras, sílabas, palabras...) y que son prerequisites para una lectura fluida.</li><li>Tener conciencia sobre los diferentes usos sociales de la lengua, evitando estereotipos lingüísticos que suponen juicios de valor y prejuicios clasistas, racistas, sexistas u homófobos y valorando la lengua como medio de comunicación.</li></ul>	<p><b>Bloque 1: Comunicación oral: hablar y escuchar</b></p> <ul style="list-style-type: none"><li>Situaciones de comunicación espontáneas o dirigidas, utilizando un discurso ordenado y coherente: asambleas, simulaciones, presentaciones y normas de cortesía habituales.</li><li>Estrategias y normas para el intercambio comunicativo: participación; escucha; respeto del turno de palabra; preguntar y responder para averiguar el significado de expresiones y palabras; respeto por los sentimientos, experiencias, ideas, opiniones y conocimientos de los demás.</li><li>Lengua romaní. Origen y dialecto: el caló.</li></ul> <p><b>Bloque 2: Comunicación escrita: leer</b></p> <ul style="list-style-type: none"><li>Audición y lectura de diferentes tipos de textos: leyendas sobre el pueblo gitano, anotaciones, cartas, noticias sencillas, diarios y canciones en caló.</li><li>Estrategias de comprensión lectora para obtener las ideas principales de un texto sencillo.</li></ul> <p><b>Bloque 3: Comunicación escrita: escribir</b></p> <ul style="list-style-type: none"><li>Escritura individual o colectiva de textos creativos copiados o dictados con diferentes intenciones, con caligrafía, orden y limpieza adecuada y con un vocabulario en consonancia con el nivel educativo, incluyendo algunas palabras del caló.</li><li>Aplicación de las normas ortográficas y signos de puntuación (punto, coma, signos de entonación).</li></ul> <p><b>Bloque 4: Conocimiento de la lengua</b></p> <ul style="list-style-type: none"><li>Ortografía: utilización de las reglas básicas de ortografía para producciones propias.</li><li>Vocabulario: palabras sinónimas, palabras derivadas del romaní (concretamente del caló) asociadas a la vida cotidiana</li><li>La sílaba: división de las palabras en sílabas.</li><li>Actitud positiva ante el uso de las lenguas evitando cualquier tipo de discriminación por razón de género, cultura u opinión.</li><li>Identificación de las principales características de las lenguas de España y conciencia de las variantes lingüísticas de las diferentes lenguas presentes en el contexto social y escolar.</li></ul>	<ul style="list-style-type: none"><li>Participar en situaciones de comunicación respetando las normas del intercambio comunicativo desde la escucha y el respeto por las ideas, sentimientos y emociones de los demás.</li><li>Leer textos breves apropiados a su edad, con pronunciación y entonación adecuada, comprendiendo el sentido global de lo leído, adquiriendo vocabulario nuevo y valorando la lectura como fuente de disfrute personal.</li><li>Producir textos relacionados con la experiencia propia, aplicando las normas gramaticales y ortográficas sencillas y cuidando la caligrafía, el orden y la presentación.</li><li>Adquirir los conocimientos básicos de la lengua y manejarlos para hacer un buen uso de la lengua como medio de comunicación, valorándola y evitando cualquier tipo de discriminación por razón de género, cultura u opinión.</li><li>Conocer la variedad lingüística de España y del español como fuente de enriquecimiento cultural. Mostrar respeto tanto hacia las lenguas y dialectos que se hablan en España como hacia el español de América.</li><li>Conocer las variedades lingüísticas que se hablan en España, haciendo especial hincapié en el caló y en la riqueza lingüística y cultural que este aporta al castellano.</li></ul>

**TÍTULO: Lengua del pueblo gitano**

**ETAPA:** 1.º y 2.º de primaria. **ÁREA:** Lengua. **COMPETENCIAS:** CCL, SIE, CEC, CAA, CSYC, CD

**TRASPOSICIÓN CURRICULAR**

**TAREA:** Juego de cartas que les sirva para jugar en clase durante todo el curso escolar. La temática de dicho juego y de las cartas será palabras en caló.

ACTIVIDADES	RECURSOS	RECURSOS COMPLEMENTARIOS	PENSAMIENTO	ESCENARIO
<b>ACTIVIDAD 1:</b> Sorpresa	Letreros y carteles con palabras en caló		Creativo y deliberativo	Escolar
<b>ACTIVIDAD 2:</b> Cantamos en caló	Ficha con la canción y lápiz		Analítico y sistémico	Escolar
<b>ACTIVIDAD 3:</b> Escribimos una nota	Ficha, lápiz, goma y colores		Creativo y deliberativo	Escolar
<b>ACTIVIDAD 4:</b> ¿De dónde vienen esas palabras?	Papel continuo y rotulador		Deliberativo, analítico y sistémico	Escolar
<b>ACTIVIDAD 5:</b> Cuéntame una historia	Ficha con el texto y lápiz		Analítico, sistémico y práctico	Escolar
<b>ACTIVIDAD 6:</b> Nuestra historia	Ficha, lápiz y colores		Sistémico, analítico y deliberativo	Escolar
<b>ACTIVIDAD 7:</b> Los sinónimos	Libro/folios, lápiz, goma y rotuladores	Libros, revistas, periódicos, nuevas tecnologías e internet, etc.	Práctico y creativo	Escolar
<b>ACTIVIDAD 8:</b> Nuestro libro	Ficha, lápiz y colores		Analítico y reflexivo	Escolar
<b>ACTIVIDAD 9:</b> Sílabas y letras	Ficha, lápiz y goma		Analítico, lógico y práctico	Escolar
<b>ACTIVIDAD 10:</b> Palabras con sonidos	Cartulinas, lápices, tijeras, pegamento y ficha con imágenes		Sistémico, lógico, creativo y práctico	Escolar
<b>ACTIVIDAD 11:</b> Confección de tarjetas castellano-caló	Folio, cartulina, lápiz y colores		Práctico y creativo	Escolar
<b>ACTIVIDAD 12:</b> Exposición	Cartulinas, lápices, tijeras, pegamento, ficha con imágenes y todo el material elaborado en el desarrollo de la unidad		Práctico y creativo	Escolar

**METODOLOGÍA:** La metodología que se utilice debe incluir suficientes oportunidades para que los/las alumnos/as mantengan la motivación por el aprendizaje. Para ello, vamos a partir de los **conocimientos previos** de los niños y las niñas, revisando la información que tienen sobre estos contenidos. Además, es importante **integrar** los contenidos en torno a centros de interés que conecten con experiencias o intereses del alumnado, por lo que se van a utilizar estrategias que incluyan la **experiencia directa, el apoyo visual y gráfico y las TIC**, así como estrategias de **aprendizaje cooperativo y procesos de investigación**. Para ello se fomentarán diferentes agrupamientos del alumnado.

**TEMPORIZACIÓN:** 5 sesiones de 45 minutos cada una

## TÍTULO: Lengua del pueblo gitano

**ETAPA:** 3.º y 4.º de primaria. **ÁREA:** Lengua. **COMPETENCIAS:** CCL, SIE, CEC, CAA, CSYC, CD

**BREVE DESCRIPCIÓN:** A través de esta unidad pretendemos que el alumnado conozca los datos más relevantes de las lenguas del pueblo gitano como son el romaní y el caló, sabiendo de dónde proceden, quiénes las hablan y otras curiosidades sobre ellas. La finalidad es que los menores se familiaricen con algunas palabras propias del caló y que sean conscientes de la relevancia y aportaciones de esta lengua en nuestro país.

### CONCRECIÓN CURRICULAR

OBJETIVOS DIDÁCTICOS	CONTENIDOS	CRITERIOS DE EVALUACIÓN
<ul style="list-style-type: none"><li>Comprender y expresarse oralmente de forma adecuada en diversas situaciones sociocomunicativas, participando activamente y respetando las normas de intercambio comunicativo.</li><li>Iniciarse en el conocimiento de la lengua romaní, conociendo su origen y su dialecto: el caló.</li><li>Adquirir y usar un vocabulario más elaborado y adecuado a las diferentes situaciones comunicativas, incluidas palabras propias del caló.</li><li>Aplicar estrategias de comprensión lectora para conocer aspectos importantes de la historia del pueblo gitano.</li><li>Conocer los diferentes elementos de la comunicación y valorar la lengua como riqueza cultural y medio de comunicación, expresión e interacción social, respetando la variedad lingüística de España: catalán, euskera, gallego y caló.</li><li>Aprender a usar un diccionario y conocer las partes que lo constituyen y las pautas necesarias para su elaboración.</li><li>Crear diferentes tipos de textos de extensión breve y media aplicando las normas ortográficas adecuadas.</li><li>Valorar los textos literarios, escritos por mujeres y hombres, como vehículo de comunicación y como fuente de conocimiento de otros mundos, tiempos y culturas (entre otras, la del pueblo gitano) y como disfrute personal.</li><li>Reflexionar sobre el conocimiento y los diferentes usos sociales de la lengua para evitar estereotipos lingüísticos que suponen juicios de valor y prejuicios clasistas, racistas, sexistas u homófobos, valorando la lengua como medio de comunicación.</li></ul>	<p><b>Bloque 1: Comunicación oral: hablar y escuchar</b></p> <ul style="list-style-type: none"><li>Situaciones de comunicación espontáneas o dirigidas, utilizando un discurso ordenado y coherente: asambleas, conversaciones y diálogos reales o simulados, así como coloquios sobre temas escolares.</li><li>Lengua romaní. Origen y dialecto: el caló.</li></ul> <p><b>Bloque 2: Comunicación escrita: leer</b></p> <ul style="list-style-type: none"><li>Audición y lectura de diferentes tipos de textos sobre el caló y el pueblo gitano: leyendas, romances, anotaciones, anuncios, películas, cartas, noticias sencillas, diarios, correos electrónicos, mapas, planos, gráficos y canciones.</li><li>Estrategias de comprensión lectora para obtener las ideas principales de un texto.</li></ul> <p><b>Bloque 3: Comunicación escrita: escribir</b></p> <ul style="list-style-type: none"><li>Producción de diferentes textos, de acuerdo a su intención comunicativa, aplicando las normas ortográficas adecuadas y con una organización de las ideas clara y coherente.</li></ul> <p><b>Bloque 4: Conocimiento de la lengua</b></p> <ul style="list-style-type: none"><li>El diccionario: búsqueda, estructura y pautas para su elaboración.</li><li>La comunicación y sus elementos: emisor, receptor y mensaje.</li><li>Ortografía: utilización de las reglas de ortografía en las propias producciones. Reglas generales de acentuación.</li><li>Vocabulario: palabras sinónimas, palabras derivadas del romaní (concretamente del caló) asociadas a la vida cotidiana.</li><li>Actitud positiva ante el uso de las lenguas evitando y denunciando cualquier tipo de discriminación por razón de género, cultura u opinión.</li><li>Identificación de las principales características de las lenguas de España y conciencia de las variantes lingüísticas de las diferentes lenguas presentes en el contexto social y escolar.</li></ul> <p><b>Bloque 5: Educación literaria</b></p> <ul style="list-style-type: none"><li>Escucha activa y lectura autónoma de obras o fragmentos de poemas pertenecientes a poetas españoles y de la cultura gitana.</li><li>Elaboración de textos narrativos breves, orales o escritos, como relatos y poemas sencillos adecuados a su edad, a partir de modelos dados o con ayuda de guías.</li></ul>	<ul style="list-style-type: none"><li>Expresar oralmente de manera sencilla y coherente conocimientos, ideas, hechos y vivencias, adecuando progresivamente su vocabulario e incorporando nuevas palabras y perspectivas personales desde la escucha e intervenciones de los demás.</li><li>Leer diferentes tipos de textos dándoles la entonación, la precisión, el ritmo y la velocidad adecuados, valorar la lectura como fuente de placer y enriquecimiento personal y aplicar las estrategias de comprensión lectora adecuadas para captar las ideas principales de lo leído.</li><li>Escribir textos propios con diferentes intenciones comunicativas, manteniendo su estructura, aplicando las normas ortográficas adecuadas y cuidando la caligrafía, el orden y la presentación.</li><li>Conocer la realidad plurilingüe de España, así como aspectos importantes de estas variedades (distribución geográfica, rasgos diferenciales...), haciendo especial hincapié en el dialecto del caló y en la riqueza lingüística y cultural que este aporta al castellano.</li><li>Comprender y utilizar los conocimientos básicos sobre la lengua, utilizando el diccionario para buscar el significado de palabras desconocidas, seleccionando la acepción correcta.</li><li>Hacer un buen uso de la lengua como medio de comunicación, valorándola y evitando cualquier tipo de discriminación por razón de género, cultura u opinión.</li></ul>



**TÍTULO: Lengua del pueblo gitano**

**ETAPA:** 3.º y 4.º de primaria. **ÁREA:** Lengua. **COMPETENCIAS:** CCL, SIE, CEC, CAA, CSYC, CD

**TRASPOSICIÓN CURRICULAR**

**TAREA:** Diccionario castellano-caló, así como la exposición final con todo el material elaborado.

ACTIVIDADES	RECURSOS	RECURSOS COMPLEMENTARIOS	PENSAMIENTO	ESCENARIO
<b>ACTIVIDAD 1:</b> ¡Sorpresa!	Dependerá de la experiencia que elijas		Creativo y deliberativo	Escolar
<b>ACTIVIDAD 2:</b> Cantamos en caló	Ficha con la canción y lápiz		Analítico y sistémico	Escolar
<b>ACTIVIDAD 3:</b> Anotamos lo que sabemos	Papel continuo y rotulador		Deliberativo, analítico y sistémico	Escolar
<b>ACTIVIDAD 4:</b> Cuéntanos la historia	Ficha con el texto y lápiz		Analítico y crítico	Escolar
<b>ACTIVIDAD 5:</b> La comunicación y las lenguas de España	Ficha y lápiz		Sistémico y analítico	Escolar
<b>ACTIVIDAD 6:</b> El diccionario	Ficha, lápiz y diccionario	Libros, revistas, periódicos, nuevas tecnologías e internet, etc.	Analítico y sistémico	Escolar
<b>ACTIVIDAD 7:</b> Aportaciones del caló	Ficha y lápiz		Sistémico	Escolar
<b>ACTIVIDAD 8:</b> Uso de la mayúscula	Ficha y lápiz		Práctico	Escolar
<b>ACTIVIDAD 9:</b> Poesía de Papusza	Ficha y lápiz		Creativo	Escolar
<b>ACTIVIDAD 10:</b> La carta	Ficha y lápiz		Reflexivo, creativo y práctico	Escolar
<b>ACTIVIDAD 11:</b> Exposición	Folio, cartulina, lápiz y colores		Práctico y creativo	Escolar y familiar

**METODOLOGÍA:** La metodología que se utilice debe incluir suficientes oportunidades para que los/las alumnos/as mantengan la motivación por el aprendizaje. Para ello, vamos a partir de los **conocimientos previos** de los niños y las niñas, revisando la información que tienen sobre estos contenidos. Además, es importante **integrar** los contenidos en torno a centros de interés que conecten con experiencias o intereses del alumnado, por lo que se van a utilizar estrategias que incluyan la **experiencia directa, el apoyo visual y gráfico y las TIC**, así como estrategias de **aprendizaje cooperativo y procesos de investigación**. Para ello se fomentarán diferentes agrupamientos del alumnado.

**TEMPORIZACIÓN:** 5 sesiones de 45 minutos cada una

**TÍTULO: Lengua del pueblo gitano**

**ETAPA:** 5.º y 6.º de primaria. **ÁREA:** Lengua. **COMPETENCIAS:** CCL, SIE, CEC, CAA, CSYC, CD

**BREVE DESCRIPCIÓN:** A través de esta unidad, pretendemos que el alumnado conozca los datos más relevantes de las lenguas del pueblo gitano como son el romaní y el caló, sabiendo de dónde proceden, quiénes las hablan y otras curiosidades sobre ellas. La finalidad es que los menores se familiaricen con algunas palabras propias del caló y que sean conscientes de la relevancia y aportaciones de esta lengua en nuestro país.

**CONCRECIÓN CURRICULAR**

<b>OBJETIVOS DIDÁCTICOS</b>	<b>CONTENIDOS</b>	<b>CRITERIOS DE EVALUACIÓN</b>
<ul style="list-style-type: none"> <li>• Utilizar el lenguaje como una herramienta de expresión, comunicación e interacción que facilita la representación, interpretación y comprensión de la realidad.</li> <li>• Leer y comprender diferentes tipos de textos, utilizando la lectura como fuente de placer y enriquecimiento personal y aproximándose a obras literarias y a poetas pertenecientes a la cultura gitana.</li> <li>• Iniciarse en el conocimiento de la lengua romaní, conociendo su origen y su dialecto: el caló.</li> <li>• Utilizar las TIC como herramienta para buscar información y adquirir conocimiento sobre el romaní y el caló y sobre las personas gitanas.</li> <li>• Adquirir y usar un vocabulario más elaborado y adecuado a las diferentes situaciones comunicativas, incluidas palabras propias del caló.</li> <li>• Identificar las partes de una oración, diferenciando entre sujeto y predicado, así como los complementos que aparecen en ellas.</li> <li>• Conocer las diferentes categorías gramaticales y hacer un análisis de cada una de ellas.</li> <li>• Producir textos con diferentes intenciones comunicativas, con coherencia, respetando su estructura, aplicando las reglas ortográficas y cuidando la caligrafía, el orden y la presentación.</li> <li>• Reflexionar sobre el conocimiento y los diferentes usos sociales de la lengua para evitar estereotipos lingüísticos que suponen juicios de valor y prejuicios clasistas, racistas, sexistas u homófobos, valorando la lengua como medio de comunicación.</li> </ul>	<p><b>Bloque 1: Comunicación oral: hablar y escuchar</b></p> <ul style="list-style-type: none"> <li>• Situaciones de comunicación, espontáneas o dirigidas, utilizando un discurso ordenado y coherente: conversaciones, debates y coloquios sobre temas de actualidad o cercanos a sus intereses y aquellos destinados a favorecer la convivencia y resolución de conflictos; desde la valoración y respeto de las normas que rigen la interacción oral.</li> <li>• Estrategias y normas para el intercambio comunicativo: escuchar atentamente, mirar al interlocutor, respetar las intervenciones y normas de cortesía, sentimientos y experiencias de los demás, papeles diversos en el intercambio comunicativo, turnos de palabras, tono de voz, posturas, gestos adecuados, recogida de datos, incorporación de intervenciones de los interlocutores, reformulación de hipótesis...</li> <li>• Lengua romaní. Origen y dialecto: el caló.</li> </ul> <p><b>Bloque 2: Comunicación escrita: leer</b></p> <ul style="list-style-type: none"> <li>• Lectura de diferentes tipos de textos y comprensión e interpretación de los elementos básicos de los textos escritos: instructivos, predictivos, publicitarios, poéticos y del cómic.</li> <li>• Uso de estrategias para la comprensión lectora: antes de la lectura (a través de información paratextual, anticipar hipótesis y análisis de la estructura del texto y su tipología), durante y después de la lectura (extracción de conclusiones e intención del autor).</li> </ul> <p><b>Bloque 3: Comunicación escrita: escribir</b></p> <ul style="list-style-type: none"> <li>• Producción de textos creativos, copiados o dictados, con caligrafía, orden y presentación adecuados, aplicando las normas ortográficas adecuadas y usando un vocabulario acorde al nivel educativo.</li> </ul> <p><b>Bloque 4: Conocimiento de la lengua</b></p> <ul style="list-style-type: none"> <li>• Reconocimiento de las distintas clases de palabras y explicación reflexiva de su uso en situaciones concretas de comunicación. Características y uso de cada clase de palabras.</li> <li>• La oración simple. Sujeto y predicado. Identificación de los diferentes predicados. Diferenciación entre predicado verbal y nominal. Complementos del predicado.</li> <li>• Vocabulario: palabras sinónimas, palabras derivadas del romaní (concretamente del caló) asociadas a sus entornos más próximos.</li> <li>• Uso de las herramientas más comunes de las TIC para compartir información y recursos y para planificar y realizar un trabajo individual o en equipo.</li> <li>• Conocimiento general de la realidad plurilingüe de España y su valoración como fuente de enriquecimiento personal y como una muestra de la riqueza de nuestro patrimonio histórico y cultural.</li> </ul> <p><b>Bloque 5: Educación literaria</b></p> <ul style="list-style-type: none"> <li>• Lectura y dramatización de obras o fragmentos de poemas pertenecientes a poetas españoles y de la cultura gitana.</li> </ul>	<ul style="list-style-type: none"> <li>• Expresarse de forma oral en diferentes ..... situaciones de comunicación de manera clara y coherente ampliando el vocabulario, utilizando un lenguaje no sexista y evitando estereotipos y prejuicios racistas.</li> <li>• Leer diferentes tipos de textos con la entonación, la precisión, el ritmo y la velocidad adecuados, respetando los signos ortográficos para comprender las ideas principales y secundarias de lo leído, desarrollando un sentido crítico, estableciendo y verificando hipótesis, ampliando de esta manera su vocabulario.</li> <li>• Planificar y escribir textos con diferentes intenciones comunicativas, con coherencia, respetando su estructura, aplicando las reglas ortográficas y cuidando la caligrafía, el orden y la presentación.</li> <li>• Conocer la realidad plurilingüe de España, la distribución geográfica de sus diferentes lenguas y dialectos, sus orígenes históricos y algunos rasgos diferenciales, haciendo especial hincapié en la lengua romaní y el caló y en la riqueza lingüística y cultural que estos aportan al castellano.</li> <li>• Aplicar los conocimientos sobre la estructura de la lengua, la gramática, el vocabulario y las reglas ortográficas para favorecer una comunicación más eficaz.</li> <li>• Conocer textos literarios propios de poetas españoles y de la cultura gitana, representando posteriormente dramatizaciones de dichos textos y pequeñas obras teatrales y apreciando su valor como enriquecimiento personal.</li> </ul>

**TÍTULO: Lengua del pueblo gitano**

**ETAPA:** 5.º y 6.º de primaria. **ÁREA:** Lengua. **COMPETENCIAS:** CCL, SIE, CEC, CAA, CSYC, CD

**TRASPOSICIÓN CURRICULAR**

**TAREA:** Representación teatral de la obra *Lágrimas de sangre*, de la poeta y cantante gitana Papusza.

ACTIVIDADES	RECURSOS	RECURSOS COMPLEMENTARIOS	PENSAMIENTO	ESCENARIO
<b>ACTIVIDAD 1:</b> ¡Sorpresa!	Dependerá de la experiencia que elijas		Creativo y deliberativo	Escolar
<b>ACTIVIDAD 2:</b> <i>Lágrimas de sangre</i>	Ficha sobre la narración de Papusza y lápiz		Analítico, deliberativo y reflexivo	Escolar
<b>ACTIVIDAD 3:</b> Investigamos	Ordenadores, libros, apuntes, cuaderno y lápiz		Analítico, sistémico y práctico	Escolar
<b>ACTIVIDAD 4:</b> Aprendemos la lengua romaní	Ficha, lápiz y goma		Analítico y deliberativo	Escolar
<b>ACTIVIDAD 5:</b> Los préstamos al castellano	Ficha, lápiz y colores	Libros, revistas, periódicos, nuevas tecnologías e internet, etc.	Práctico y analítico	Escolar
<b>ACTIVIDAD 6:</b> Cantamos en caló	Ficha con las canciones, lápiz, ordenador y altavoces para escuchar la música		Analítico, sistémico y práctico	Escolar
<b>ACTIVIDAD 7:</b> ¿Saben lo mismo que nosotros?	Folios, lápiz y goma		Deliberativo, reflexivo y crítico	Escolar y familiar
<b>ACTIVIDAD 8:</b> Elaboración de un cartel	Cartulina, lápiz, colores, tijeras, pegamento, revistas y periódicos		Creativo y práctico	Escolar

**METODOLOGÍA:** La metodología que se utilice debe incluir suficientes oportunidades para que los/las alumnos/as mantengan la motivación por el aprendizaje. Para ello, vamos a partir de los **conocimientos previos** de los niños y las niñas, revisando la información que tienen sobre estos contenidos. Además, es importante **integrar** los contenidos en torno a centros de interés que conecten con experiencias o intereses del alumnado, por lo que se van a utilizar estrategias que incluyan la **experiencia directa, el apoyo visual y gráfico y las TIC**, así como estrategias de **aprendizaje cooperativo** y **procesos de investigación**. Para ello se fomentarán diferentes agrupamientos del alumnado.

**TEMPORIZACIÓN:** 5 sesiones de 45 minutos cada una

### 3. 1. Unidad didáctica sobre la lengua del pueblo gitano para 1.º y 2.º de primaria

**Nota:** Este protocolo incluye un enlace web donde se podrá encontrar un diccionario castellano-caló para que el profesorado lo tenga como referencia. Es importante recordar que a lo largo de la historia se ha recogido poco sobre la lengua gitana y que, además, esta se ha adaptado a los diferentes contextos. Por ello, podrán encontrar que algunas palabras pueden variar tanto de un diccionario a otro como de un contexto a otro. El enlace que se ofrece a continuación es fiable; además, está ordenado por categorías, y se considera que eso facilita el uso en los centros educativos.

# Sesión 1

**Tarea:** Diseño de un juego de cartas que les sirva para jugar en clase durante todo el curso escolar. La temática de dicho juego y de las cartas será palabras en caló.

## 1 ¡Sorpresa!

Para suscitar el interés en el alumnado, los días previos se dejarán en la clase carteles con palabras escritas en caló para que, cuando los niños y las niñas entren en clase por la mañana o después del recreo, se las encuentren y se vaya despertando la curiosidad y el interés por saber qué son esas palabras y por qué están apareciendo en la clase.

Posteriormente, en asamblea, se leerá una notita que nos habremos encontrado también en clase, donde se nos comunica la idea de hacer unas cartas para poder jugar en clase con ella, pero antes tendremos que aprender algunas cosas para poder elaborarlas.

## 2 Cantamos en caló

En asamblea, repartimos a los/las niños/as letras de canciones conocidas donde aparezcan palabras en caló.

En primer lugar, el docente leerá la letra de la canción y, posteriormente y dependiendo del nivel lector de la clase, la podrán leer parafraseando cada uno de los escolares o leyendo palabras más significativas.

Para el alumnado que lo necesite también se puede trabajar a través de pictogramas. Se pondrá la canción para que la escuchen.

Probablemente, sabiendo que están leyendo la letra de una canción, ya se está conectando con los intereses del alumnado, pero para propiciar más dicha conexión la cantarán y la acompañarán de un musicograma. Con esto, además de divertirse, irán leyéndola e interiorizándola, trabajando así la memoria del alumnado.

Una vez terminada la lectura, los dejaremos unos minutos distendidos para que comenten lo que ellos quieran en relación con lo leído e iniciaremos un debate para ir sacando las ideas previas del alumnado. Las preguntas serán del tipo:

- ¿Quién conoce la canción?
- ¿Quién sabe el nombre de la persona que la canta?
- ¿Qué dice la letra?
- ¿Entendemos todas las palabras?

A raíz de estas preguntas podrán observar si comprenden todas las palabras que aparecen en el texto y descubrir que hay algunas que no conocen (en caló), así que, para conocerlas, van a buscarlas en pequeños grupos en el ordenador de la clase.

Tú me camelas,  
 tú me camelas,  
 me lo han dicho tus sacáis,  
 que me lo han dicho, primo, tus sacáis,  
 tú me camelarás.  
 Si te vas y me dejas triste,  
 si te vas ¡ay, qué soledad!  
 Si no estás  
 el cielo no se poblará de  
 estrellas, si no estás  
 por quién despertar.  
 Tú me camelas...  
 Lleva mi niña un traje  
 con sus volantes,  
 el pelo negro al aire,  
 negro azabache.  
 Bésame  
 como besa el hambre al pan.  
 Tú me camelas...  
 Con la mirada distante,  
 con la sonrisa pintá,  
 mi niña se echa palante,  
 sopa de estrellas y luz de coral,  
 mi niña se hace gigante  
 y juega a la luna con la ciudad.  
 Tú me camelas.

Si el profesorado quiere puede hacer con el alumnado una pequeña investigación sobre el/la cantante.

### 3 Escribimos una nota

Se comprobará que algunas de estas palabras no aparecen en el diccionario, así que se propondrá escribir una nota a la familia para ver si la voz popular nos sabe responder el significado de ellas.

Para ello, tendrán que decidir entre todos los miembros de la clase cual es el mensaje que quieren dar para, posteriormente escribir la nota entre todos.

Habrà que trabajar la nota y su estructura.



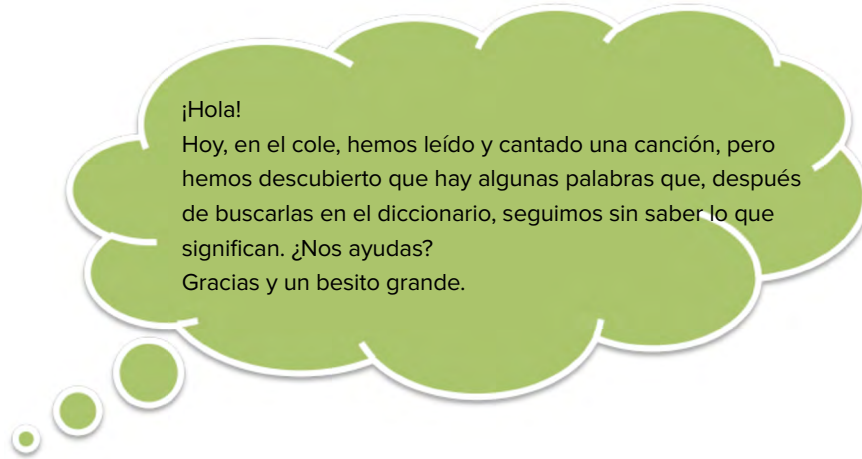

Es importante tener en cuenta que la información de la nota tiene que salir del alumnado, con la ayuda del docente, pero siempre partiendo de sus pensamientos. Se realizará una fichita donde, además, se pregunten cuestiones como:

1. Lee la siguiente nota y contesta:

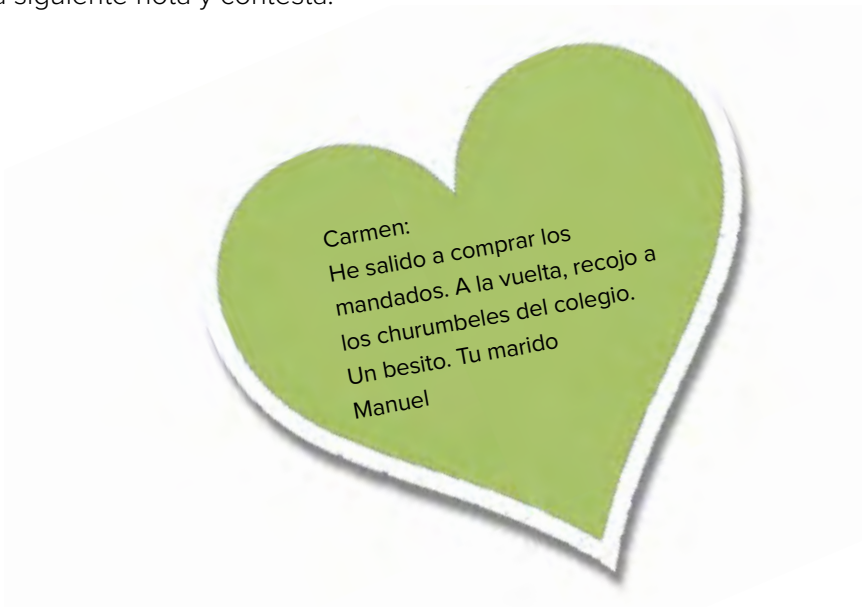

1. ¿Para qué le escribe Manuel a Carmen?

---



---



---



---

2. ¿Por qué le escribe la nota y no se lo dice en persona?

---

---

---

---

3. Escribe una nota a tu abuelo o abuela diciéndole una información importante.

## Sesión 2

### 4 ¿De dónde vienen esas palabras?

Al día siguiente, con la información obtenida, iniciaremos una conversación o diálogo, trabajando con ello el lenguaje oral, donde se hable de las diferentes informaciones que han ido obteniendo sobre la temática.

La información obtenida se irá anotando en un trozo de papel continuo, que previamente se habrá preparado; es decir, se irán anotando en este todas las palabras de las que hemos encontrado información y quién o de dónde ha sido obtenida dicha información. Lo expondremos en una pared de la clase.

Se explicará que el caló es un dialecto que proviene del romaní y que utiliza el pueblo gitano.

### 5 Cuéntame una historia

Lectura de alguna narración cortita donde, nuevamente, vuelvan a aparecer palabras nuevas en caló y cuyo texto haga referencia a la historia del pueblo gitano.

Hace muchísimos años, en un país llamado India había muchas guerras y problemas políticos. Allí vivían unas mil personas que odiaban la guerra, y por ese motivo tenían muchas penas o duquelas y no les gustaba vivir en ese lugar. Así que un día, cansados de esa situación, cogieron a sus churumbeles y a sus familiares, la comida y los animales, y se fueron del país en carretas.

Estuvieron andando por el campo muchísimos años, e iban cambiando de ciudades e incluso de países. Por las mañanas andaban bajo la luz del oripandor y por la noche dormían bajo la luz de la chimutrí.

Se paraban en los ríos para descansar, beber, comer, lavar la ropa y para que jugasen sus hijos.

Posteriormente se ofrecerá una serie de preguntas de comprensión del texto.

1. ¿Cómo se llamaba el país que estaba en guerra?

---



---



---



---

2. ¿Por qué estaban tristes las personas que vivían allí?

---

---

---

---

3. ¿Qué hicieron para solucionar el problema?

---

---

---

---

4. ¿Cómo crees que se empezó a llamar a esas personas que se fueron de su país?

---

---

---

---

5. Escribe las palabras en caló que aparecen en el texto y que no conocemos.

---

---

---

---

6. Haz un dibujo de la historia que has leído.



## 6 Nuestra historia

Con la técnica del folio giratorio los niños y las niñas inventarán una historia relacionada con el pueblo gitano.

Se les ofrecerán algunas palabras que tienen que aparecer en el texto, y entre todos los miembros de cada grupo inventarán su historia. Una vez realizadas, las leerán en clase.

Es importante en este momento que el docente esté pendiente de los textos creados y, si nota algún indicio de estereotipos o prejuicios, debe iniciar el diálogo dirigido al debate y desmitificación de dichos prejuicios o estereotipos.

### APRENDE

**Palabras sinónimas son las que tienen el mismo significado o parecido.**

## Sesión 3

### 7 Los sinónimos

Se aprovechará que se están aprendiendo muchas palabras nuevas en un dialecto hasta ahora desconocido para trabajar con el alumnado el concepto de sinónimos. Aprovecharemos las palabras en caló para ofrecer diferentes formas de nombrar y decir una misma palabra.

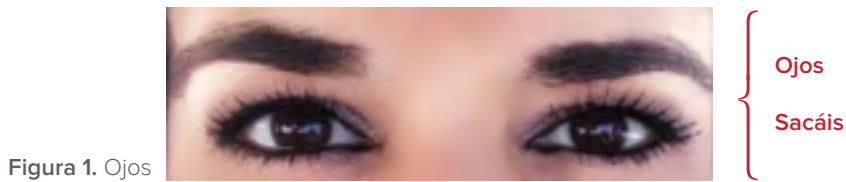

Para trabajar dicho concepto los/las niños/as, en grupos cooperativos, tendrán tarjetitas, letreros..., con las palabras escritas en español y en caló. Su objetivo es unir las trabajando el concepto de sinónimo. Como ayuda tendrán un folio donde aparecen las parejas de palabras ya realizadas.

Aquí se ofrecen algunas más significativas, pero cada maestro/a tendrá que adaptarlo y añadir las palabras que hayan descubierto en su clase con el trabajo previo.

1. Lee las palabras sinónimas que te presentamos a continuación:











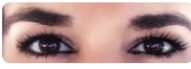

		
....MAMÁ....BATA	....PAPÁ....BATO	...ABUELO...BATIPURRÓ
		
....ABUELA...BATIPURRÍ	....OJOS...SACÁIS	....NARIZ...NACLES
		
...PIES...PINRELES	....PELOS...BALES	...SOL...ORIPANDOR
		
....LUNA...CHIMUTRÍ	....NIÑOS...CHURUMBELES	...PENA...DUQUELA

Figura 2. Popurrí de imágenes



2. Une con flechas las palabras que sean sinónimas:

Mamá		Bata
Ojos		Batipurri
Pies		Pinreles
Nariz		Nacles
Abuela		Sacáis

3. Escribe oraciones sustituyendo las palabras en negrita por sus sinónimos:

a) Mi prima tiene unos **sacáis** muy bonitos.

---



---

b) Me duelen los **pinreles** de los zapatos nuevos.

---



---

c) Mi **padre** me lleva al parque.

---



---

d) Mi **abuela** es una luchadora.

---



---

### **8** Nuestro libro

Con todas las palabras que se van aprendiendo durante el desarrollo de la unidad, se va a ir elaborando un libro dosier que se quedará en la biblioteca del aula para que el alumnado pueda tenerlo a su alcance y consultarlo en cualquier momento.

También se podrá proponer elaborar un libro viajero para que cada día se lo lleve un escolar a casa y vayan anotando las palabras en caló que ellos conozcan con su definición.

Este también se colocará en la biblioteca del aula o, si en el aula tenemos un rincón temático, se podrá ir depositando todo el material allí.

## Sesión 4

### 9 Sílabas y letras

La sesión 4 está destinada a trabajar con el alumnado la formación de las palabras, así como las letras y sílabas. Se ofrece un material donde aparece el abecedario, tanto en mayúscula como en minúscula, que podréis recortar y plastificar para trabajar con el alumnado la formación de palabras significativas en caló.

1. Agrupa las palabras en caló según el número de letras que contengan.

**Bata, batipurri, bato, batipurró, sacáis, nacles, pinrel, oripandor.**

4 letras

6 letras

9 letras

### 10 Palabras con sonidos

Una vez que ya se ha trabajado con las letras, se prestará atención a las palabras y sílabas utilizando como medio las palabras en caló.

**Las palabras se pronuncian por golpes de voz. Cada golpe de voz es una sílaba.**

Figura 1.  
Ojos

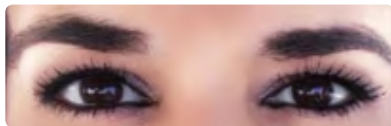

O-JOS



1. Rodea los golpes de voz que das al pronunciar cada una de las palabras.

BATA:



MUI:



NACLES:



Figura 3. Palmas

2. Separa las siguientes palabras en sílabas

**Pinreles**



---

---

---

**Duquela**

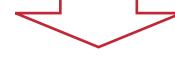

---

---

---

**Oripandor**



---

---

---

**Sacáis**

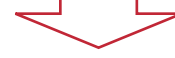

---

---

---

## Sesión 5

### 11 Confección de tarjetas castellano-caló

Con todo lo aprendido se elaborará un juego de cartas. Se le dará al alumnado tarjetas donde tendrán que escribir y dibujar la palabra en castellano y en caló.

Una vez elaboradas, podrán jugar:

- Al memorió, poniéndolas boca abajo y haciendo parejas.
- Silabeándolas.
- Palmeándolas.
- Inventando frases.

Modelo de tarjetas

<p>Escribe aquí y dibuja la palabra en castellano</p>	<p>Escribe aquí y dibuja la palabra en caló</p>
<p>Escribe aquí y dibuja la palabra en castellano</p>	<p>Escribe aquí y dibuja la palabra en caló</p>

## 12 Exposición

Todo el material que se ha ido elaborando durante el desarrollo de las diferentes experiencias se podrá exponer en el colegio para que lo disfruten el resto del alumnado del colegio y los familiares.

Esta actividad será internivelar o interciclo, ya que está pensada para que la realice todo el centro educativo. La idea es que cada ciclo se encargue de una parte de la organización: escribir la nota o carta para las familias, preparar el espacio, organizar los diferentes stands, establecer el horario de visita y la organización, entradas, carteles... La cantidad de tareas dependerá de la organización del centro educativo.

Como los alumnos del primer ciclo de primaria han trabajado la nota, podría ser interesante que ellos se encargaran de realizarla.

# Cuaderno del alumno de 1.º y 2.º de primaria

NOMBRE: \_\_\_\_\_

## 1 Lee la siguiente canción:

Tú me camelas,  
tú me camelas,  
me lo han dicho tus sacáis,  
que me lo han dicho, primo, tus sacáis,  
tú me camelarás.  
Si te vas y me dejas triste,  
si te vas ¡ay, qué soledad!  
Si no estás  
el cielo no se poblará de  
estrellas, si no estás  
por quién despertar.  
Tú me camelas...  
Lleva mi niña un traje  
con sus volantes,  
el pelo negro al aire,  
negro azabache.  
Bésame  
como besa el hambre al pan.  
Tú me camelas...  
Con la mirada distante,  
con la sonrisa pintá,  
mi niña se echa palante,  
sopa de estrellas y luz de coral,  
mi niña se hace gigante  
y juega a la luna con la ciudad.  
Tú me camelas.



**2 Rellena las líneas con las palabras que faltan:**

Tú me \_\_\_\_\_

tú me \_\_\_\_\_

me lo han dicho tus \_\_\_\_\_

que me lo han dicho, primo, tus \_\_\_\_\_

tú me \_\_\_\_\_

Si te vas y me dejas triste,

si te vas ¡ay, qué soledad!

Si no estás

el cielo no se poblará de \_\_\_\_\_

si no estás

por quién despertar

Tú me camelas...

Lleva mi niña un \_\_\_\_\_

con sus volantes,

el pelo \_\_\_\_\_ al aire,

negro azabache.

Bésame

como besa el hambre al pan.

Tú me camelas...

Con la mirada distante,

con la sonrisa \_\_\_\_\_

mi niña se echa palante,

sopa de estrellas y luz de coral,

mi niña se hace \_\_\_\_\_

y juega a la luna con la ciudad.

Tú me camelas.

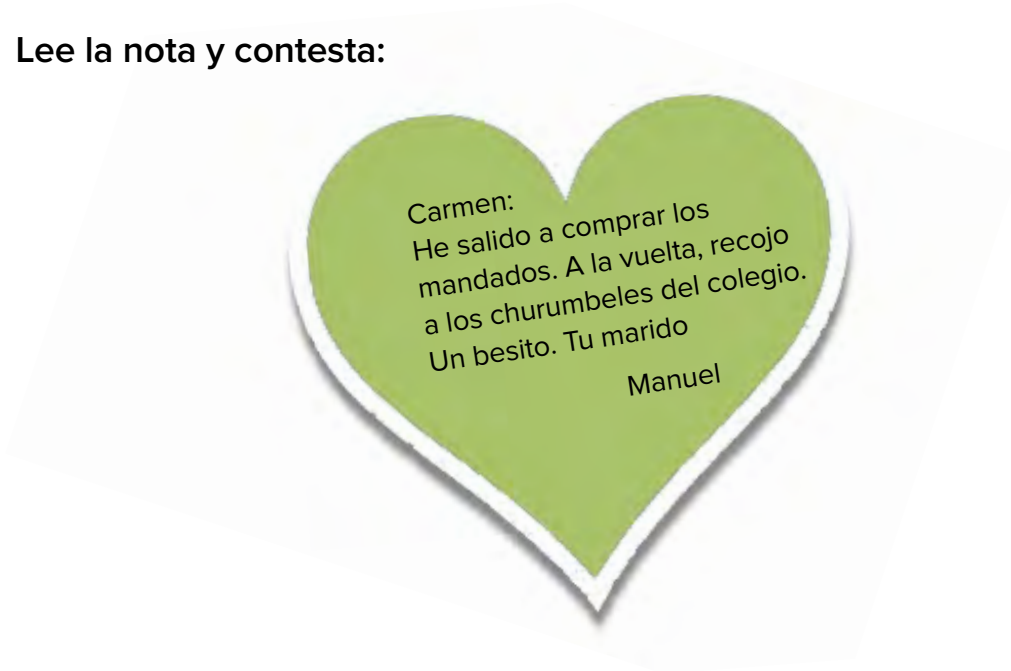
**3** Lee la nota y contesta:

1. ¿Para qué le escribe Manuel a Carmen?

---

---

2. ¿Por qué le escribe la nota y no se lo dice en persona?

---

---

3. Escribe una nota a tu abuelo o abuela diciéndole una información importante.

**4 Lee atentamente y responde a las preguntas:**

Hace muchísimos años, en un país llamado India había muchas guerras y problemas políticos. Allí vivían unas mil personas que odiaban la guerra, y por ese motivo tenían muchas penas o duquelas y no les gustaba vivir en ese lugar. Así que un día, cansados de esa situación, cogieron a sus churumbeles y a sus familiares, la comida y los animales, y se fueron del país en carretas.

Estuvieron andando por el campo muchísimos años, e iban cambiando de ciudades e incluso de países. Por las mañanas andaban bajo la luz del oripandor y por la noche dormían bajo la luz de la chimutrí. Se paraban en los ríos para descansar, beber, comer, lavar la ropa y para que jugasen sus hijos.

1. ¿Cómo se llamaba el país que estaba en guerra?

---

---

2. ¿Por qué estaban tristes las personas que vivían allí?

---

---

3. ¿Qué hicieron para solucionar el problema?

---

---

4. ¿Cómo crees que se empezó a llamar a esas personas que se fueron de su país?

---

---

5. Escribe las palabras en caló que aparecen en el texto y que no conocemos.

---

---

6. Haz un dibujo de la historia que has leído.



5 Lee atentamente:

**APRENDE**

Palabras sinónimas son las que tienen el mismo significado o parecido.

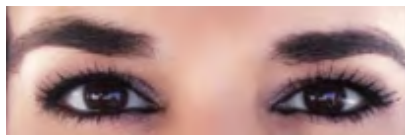

Ojos

Sacáis

1. Lee las palabras sinónimas que te presentamos a continuación:



....MAMÁ....BATA



...PAPÁ....BATO



...ABUELO...BATIPURRÓ



....ABUELA...BATIPURRÍ



....OJOS...SACÁIS



....NARIZ...NACLES



...PIES...PINRELES



....PELOS...BALES



...SOL...ORIPANDOR



....LUNA...CHIMUTRÍ



....NIÑOS...CHURUMBELES



...PENA...DUQUELA

2. Une con flechas las palabras que sean sinónimas:

Mamá	→	Bata
Ojos		Batipurri
Pies		Pinreles
Nariz		Nacles
Abuela		Sacáis

3. Escribe oraciones sustituyendo las palabras en negrita por sus sinónimas:

1. Mi prima tiene unos **sacáis** muy bonitos.

---



---

2. Me duelen los **pinreles** de los zapatos nuevos.

---



---

3. Mi **padre** me lleva al parque.

---



---

4. Mi **abuela** es una luchadora.

---



---

**6 Agrupa las palabras en caló según el número de letras que contengan**

Bata, batipurrí, bato, batipurro, sacáis, nacles, pinrel, oripandor.

4 letras

6 letras

9 letras

**7 Lee atentamente:**

**APRENDE**

Las palabras se pronuncian por golpes de voz.  
Cada golpe de voz es una sílaba.





O-JOS

-

1. Rodea los golpes de voz que das al pronunciar cada una de las palabras.

BATA:  -        -  - 

MUI:  -              -  - 

NACLES:  -  -        - 



2. Separa las siguientes palabras en sílabas.

**Pinreles**

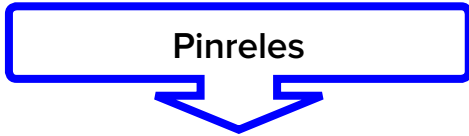

---

---

---

---

**Duqela**



---

---

---

---

**Oripandor**



---

---

---

---

**Sacáis**



---

---

---

---

### MUSICOGRAMA



TÚ



ME CAMELAS,



TÚ



ME CAMELAS.



ME LO HAN DICHO



TUS SACÁIS.



QUE ME LO HAN DICHO,



PRIMO,



TUS SACÁIS.





TÚ





CAMELAS.

**Lectura de la canción «Tú me camelas» con pictogramas.**

 me camelas

 me camelas

me lo han  tus sacáis

que me lo han , , tus  
sacáis,

tú me camelarás.

Si te vas y me dejas 

si te vas ¡ay, qué! 

Si no estás

el cielo no se poblará de

si no estás

por quién 

Tú me camelas...

Lleva mi niña un 

con sus volantes

el  al aire,

negro azabache,

negro azabache.

Bésame

como besa el hambre al 

Tú me camelas...

Con  la distante,

con  la pintá,

mi  se echa palante,

sopa de estrellas y luz de coral,

mi niña se hace gigante

y juega a la  con la ciudad.

 me camelas.

## Letras móviles para la construcción de palabras significativas en caló

<b>A</b>	<b>B</b>	<b>C</b>	<b>D</b>	<b>E</b>
<b>F</b>	<b>G</b>	<b>H</b>	<b>I</b>	<b>J</b>
<b>K</b>	<b>L</b>	<b>M</b>	<b>N</b>	<b>Ñ</b>
<b>O</b>	<b>P</b>	<b>Q</b>	<b>R</b>	<b>S</b>
<b>T</b>	<b>U</b>	<b>V</b>	<b>W</b>	<b>X</b>
<b>Y</b>	<b>Z</b>			

<b>a</b>	<b>b</b>	<b>c</b>	<b>d</b>	<b>e</b>
<b>f</b>	<b>g</b>	<b>h</b>	<b>i</b>	<b>j</b>
<b>k</b>	<b>l</b>	<b>m</b>	<b>n</b>	<b>ñ</b>
<b>o</b>	<b>p</b>	<b>q</b>	<b>r</b>	<b>s</b>
<b>t</b>	<b>u</b>	<b>v</b>	<b>w</b>	<b>x</b>
<b>y</b>	<b>z</b>			

## 3. 2. Unidad didáctica sobre la lengua del pueblo gitano para 3.º y 4.º de primaria

### Sesión 1

---

**Tarea:** La tarea final será la elaboración de un diccionario castellano-caló, así como la exposición final con todo el material elaborado.

#### 1 ¡Sorpresa!

Para suscitar el interés en el alumnado se deberá realizar alguna actividad que le sorprenda y que permita encontrar cuáles son sus motivaciones e intereses sobre la temática que va a investigar, así como conocer cuáles son sus conocimientos previos. Algunas de ellas podrían ser: una nota o carta, *break out*, visionado, entrevista en tres pasos... Se puede elegir la que más se adapte al grupo clase.

#### 2 Cantamos en caló

Como primera actividad, en modo asamblea, repartimos a los/las niños/as letras de canciones conocidas donde aparezcan palabras en caló.

Se leerá la canción y, probablemente, al saber que están leyendo la letra de una canción, ya se está conectando con los intereses del alumnado, pero, para propiciar

más dicha conexión, la escucharemos y la cantarán. Con esto, además de divertirse, irán leyéndola a la vez que la escuchan e interiorizándola, trabajando así la memoria del alumnado.

Una vez terminada la lectura, se les dejará unos minutos distendidos para que comenten lo que ellos/as quieran en relación con lo leído e iniciaremos un debate para ir sacando las ideas previas del alumnado. Las preguntas serán del tipo:

- ¿Quién conoce la canción?
- ¿Quién sabe el nombre de la persona que la canta?
- ¿Qué dice la letra?
- ¿Entendemos todas las palabras?
- ...

A raíz de esto podrán observar si comprenden todas las palabras que aparecen en el texto, descubriendo que hay algunas que no conocen (caló). Para conocerlas van a buscarlas en pequeños grupos en el ordenador de la clase, dejando un registro de aquello que encuentren. El grupo tendrá que decidir qué método utiliza para recoger la información.

Tú me camelas,  
 tú me camelas,  
 me lo han dicho tus sacáis,  
 que me lo han dicho, primo, tus sacáis,  
 tú me camelarás.  
 Si te vas y me dejas triste,  
 si te vas ¡ay, qué soledad!  
 Si no estás  
 el cielo no se poblará de  
 estrellas, si no estás  
 por quién despertar.  
 Tú me camelas...  
 Lleva mi niña un traje  
 con sus volantes,  
 el pelo negro al aire,  
 negro azabache.  
 Bésame  
 como besa el hambre al pan.  
 Tú me camelas...  
 Con la mirada distante,  
 con la sonrisa pintá,  
 mi niña se echa palante,  
 sopa de estrellas y luz de coral,  
 mi niña se hace gigante  
 y juega a la luna con la ciudad.  
 Tú me camelas.



### 3 Anotamos lo que sabemos

Al día siguiente, con la información obtenida se iniciará una tertulia donde se hable de las diferentes experiencias que han obtenido sobre la temática. Cada grupo hablará también del método que han utilizado para recoger la información y por qué han escogido ese.

La información sobre la temática que estén aportando la irán anotando en un trozo de papel continuo, que estará colgado en la pared de la clase.

En este momento el profesorado explicará que estas palabras proceden del caló, un dialecto que proviene del romaní, lengua que utilizan los gitanos. Será el momento de contar un poco la historia del pueblo gitano, así como los motivos de por qué aquí en España no se habla romaní, sino caló.

## Sesión 2

### 4 Cuéntanos la historia

Existen diferentes tipos de textos y, como tal, si se persiguen aprendizajes funcionales en nuestro alumnado, debemos enseñar a leer e interpretar todos ellos. En este caso, trabajaremos el cómic.

<https://www.agifugi.org/memoria-hist%C3%B3rica-gitana-ijito-memoria/c%C3%B3mic-miguel-y-nekane-el-pueblo-gitano-en-la-historia-miguel-eta-nekane-ijito-herria-historian/>

Tras la lectura y disfrute del cómic, le propondremos al alumnado, con la técnica del folio giratorio, la creación del texto de un cómic con la temática que estamos trabajando. Posteriormente, el mismo grupo realizará los dibujos, así como el propio diseño del cómic.

Se piensa que los gitanos llegaron a España hacia principios del siglo XV

Las relaciones entre las personas que vivían allí y las gitanas fueron buenas durante el siglo XV. Sin embargo, a partir de 1469, con la llegada al trono de los Reyes Católicos, la situación del pueblo gitano cambió radicalmente. Estos reyes querían una única religión, una única lengua, una única cultura y, por consiguiente, una única manera de ser y de pensar. Las autoridades dieron a los gitanos y las gitanas un plazo de dos meses para que tuvieran un domicilio fijo y un trabajo y para que abandonasen su forma de vestir y sus costumbres, bajo la pena de expulsión o esclavitud.

Entonces, los gitanos aparecen como gente peligrosa y difícil de controlar, pues su forma libre de vivir y su apego a sus propias costumbres y tradiciones no encajaban con lo que pretendían los Reyes Católicos.

Posteriormente se harán una serie de preguntas de comprensión del texto.

- ¿En qué siglo llegaron los/las gitanos/as a España?
- ¿Cómo eran las relaciones entre las personas que vivían allí y los/las gitanos/as al principio?
- ¿Qué reyes llegaron al trono en 1469?
- ¿Qué querían estos reyes?
- ¿Qué les pasó a los/las gitanos/as?

## 5 La comunicación y las lenguas de España

Se aprovechará para explicar la comunicación y las diferentes lenguas que se hablan en España. Es importante que el profesorado, además de nombrar todas las lenguas de España según la Constitución, explique a su alumnado la procedencia e historia tanto del idioma romaní como del caló, haciendo hincapié en la importancia de respetar la identidad de las comunidades, como es el caso del pueblo gitano, que vio cómo la sociedad del momento le cercenó una parte importante de su identidad como es la lengua.

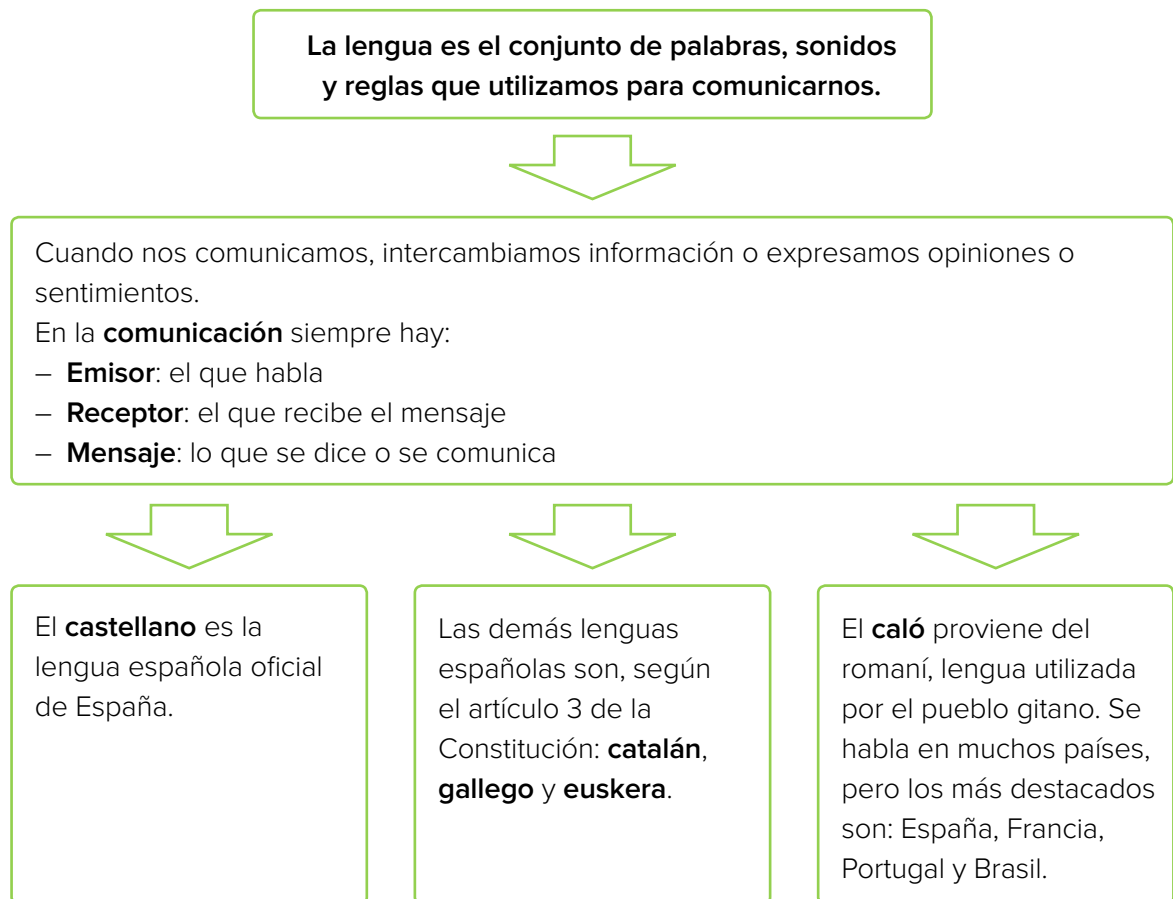

Se realizarán actividades en relación con lo trabajado, como, por ejemplo, escribir algunas palabras en las diferentes lenguas..

Escribe en tu cuaderno a qué lengua o dialecto pertenecen las siguientes palabras y busca su significado:



## Sesión 3

### 6 El diccionario

Ahora que ya se sabe que las palabras que se han descubierto provienen del caló, se trabajará y se elaborará un diccionario caló (anexo).

Se trabajará el concepto de diccionario y la forma de buscar en él, y se buscarán algunas palabras para practicar.

Para la creación del *diccionario*, en primer lugar se buscará la palabra en español en el diccionario, se escribirá la definición en la ficha (donde aparece la palabra en español y caló) y posteriormente se realizará un dibujo que represente la palabra. Cada estudiante podrá realizar una hoja del diccionario, puesto que cada palabra ocupará una carilla de un folio.

\*A continuación se deja un enlace donde se podrá encontrar un diccionario castellano-caló para que el profesorado tenga uno de guía. Es importante recordar que a lo largo de la historia se ha recogido poco sobre la lengua gitana y que, además, esta se ha adaptado a los diferentes contextos. Por ello, se podrán encontrar con que algunas palabras pueden variar tanto de un diccionario a otro como de un contexto a otro. El enlace que se ofrece a continuación es fiable; además, está ordenado por categorías, y se considera que eso facilita el uso en los centros educativos.

[https://es.wikisource.org/wiki/Diccionario\\_gitano/Vocabulario\\_cal%C3%B3-castellano](https://es.wikisource.org/wiki/Diccionario_gitano/Vocabulario_cal%C3%B3-castellano)

MATERIALES DIDÁCTICOS SOBRE EL PUEBLO GITANO PARA EDUCACIÓN PRIMARIA  
Anexo: Diccionario Español-Caló

**Arrepentimiento-Arrebujarró**

\_\_\_\_\_

\_\_\_\_\_

\_\_\_\_\_

\_\_\_\_\_

Nombre y apellidos \_\_\_\_\_ Curso \_\_\_\_\_

\*El documento para fotocopiar con el diccionario se puede encontrar al final de las unidades dirigidas a 5.º y 6.º de primaria.

## Sesión 4

### 7 Aportaciones del caló

Es importante destacar, para que el alumnado sea consciente, que el caló y el castellano han convivido durante muchos años juntos. Esto ha generado un préstamo de palabras del caló al castellano, es decir, que muchas de las palabras del caló han pasado a formar parte del castellano debido al gran uso que las personas que no son pertenecientes al pueblo gitano han hecho de ellas.

En el castellano son muchos los préstamos que nos encontramos de otras lenguas, como por ejemplo el inglés, el francés, el italiano..., pero se nos pasa por alto o no somos conscientes de que el caló también ha aportado mucho a la riqueza cultural lingüística que tenemos en nuestro país.

Estos préstamos no solo son variados y ricos, sino que, además, están bastante arraigados a la lengua cotidiana.

El profesorado, si lo ve oportuno, puede detenerse y explicar un poco el concepto de *sociolecto*, la forma de hablar dentro de un grupo de personas de un mismo grupo social (profesión, edad...).

Camelar	—————	Querer
Chanelar	—————	Saber
Chaval	—————	Niño
Chungo	—————	Difícil
Lache	—————	Vergüenza
Jalar	—————	Hambre
Canguelo	—————	Miedo
Currar	—————	Trabajar
Sobar	—————	Dormir
Sacáis	—————	Ojos
Parné	—————	Dinero
Pirarse	—————	Irse
Cate	—————	Suspenso
Ronear	—————	Presumir

**Debido a la convivencia que han tenido durante toda la vida las personas gitanas y las que no lo son, se han prestado muchísimas palabras del caló al vocabulario español**

Une las palabras que signifiquen lo mismo en castellano y caló y apúntalas en tu cuaderno. Posteriormente, escribe frases con las palabras en caló que utilices en tu vida cotidiana.

RONEAR	VERGÜENZA	DINERO	PRESUMIR	IRSE	
PIRARSE	JALAR	SABER	PARNÉ	TRABAJAR	LACHE
COMER	CURRAR	MIEDO	CHANELAR	CANGUELO	

### 8 Uso de la mayúscula

Se ofrecerán al alumnado pequeños textos (con palabras en caló) que deberán copiar; también se utilizarán para realizar pequeños dictados.

Hoy me he levantado con los rayos del oripandor dándome en los sacáis, pero, de repente, sin darme cuenta, ¡he vuelto a sobar! Mi bata ha llegado y ha endiñado un golpe suave en la puerta para que me levantase, ha dicho «¡Manuel!» y, al ver que estaba dormido de nuevo, ha venido y me ha dado un beso en la mejilla, y me he despertado.

Jalando me ha dicho que, si tenemos ujaripen por la tarde, no tendrá que ir a currar y podremos ir al parque de atracciones, así que me he puesto muy contento y, como la camelo tanto, me he ido corriendo a mi dormitorio, he abierto mi hucha y he descubierto que tengo jurdó para invitarla a un helado en el parque.

Se prestará especial atención al uso de las mayúsculas y se aprovechará para explicar su uso.

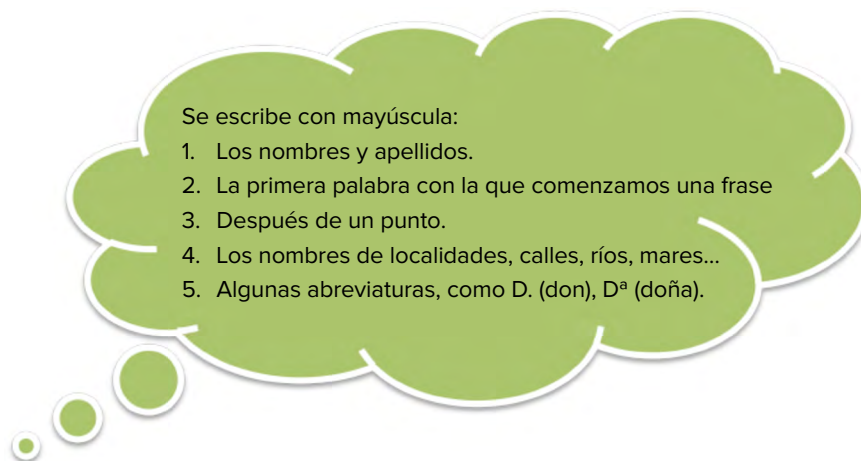

## Sesión 5

### 9 Poesía de Papusza

Se hablará de Papusza, la primera poetisa gitana, y se leerá un poco de su biografía. A continuación, se presentará un fragmento de una de sus poesías y se intentará interpretar entre todos lo que nos quiere transmitir con ella la escritora.

¡Oh! Bosque, padre mío,  
mi negro padre.  
El tiempo de los gitanos errantes  
pasó ya hace mucho. Pero yo les veo,  
son alegres, fuertes y claros como el agua.  
La oyes correr cuando quiere hablar.  
Pero la pobre no tiene palabras...  
... el agua no mira atrás.  
Huye, corre, lejos, allá  
donde ya nadie la verá.  
Agua que se va.

Bronislaw Wajs Papusza

El alumnado inventará de manera individual alguna poesía pequeña. Para ello, tendrá que utilizar algunas palabras significativas de las que llevamos aprendidas en la unidad provenientes del caló.

### 10 La carta

Con idea de trabajar la expresión oral y el análisis de imágenes, se propondrá al alumnado hacer una búsqueda de imágenes a través de internet de dicha poetisa para luego analizarlas entre todos.

Se dividirá al alumnado en grupos y cada grupo buscará en internet la foto o pintura más significativa.

Posteriormente harán un análisis de la imagen y lo recogerán en una ficha para, finalmente, exponerlo al resto del alumnado.



## 11 Exposición

Con el desarrollo de la unidad didáctica se irá elaborando un libro dossier con la información de las cosas que se van trabajando y aprendiendo, así como el proceso que se está llevando a cabo para aprenderlo.

Todo este material se podrá exponer en el colegio para que lo disfruten el resto del alumnado del colegio y los familiares.

Esta actividad será internivelar o interciclo, ya que está pensada para que la realice todo el centro educativo. La idea es que cada ciclo se encargue de una parte de la organización: escribir la nota o carta para las familias, preparar el espacio, organizar los diferentes stands, establecer el horario de visita y la organización, entradas, carteles... La cantidad de tareas dependerá de la organización del centro educativo.

Como los alumnos del primer ciclo de primaria han trabajado la nota, podría ser interesante que ellos se encargaran de realizarla.

# Cuaderno del alumno de 3.º y 4.º de primaria

NOMBRE: \_\_\_\_\_

## 1 Lee la siguiente canción:

Tú me camelas,  
tú me camelas,  
me lo han dicho tus sacáis,  
que me lo han dicho, primo, tus sacáis,  
tú me camelarás.  
Si te vas y me dejas triste,  
si te vas ¡ay, qué soledad!  
Si no estás  
el cielo no se poblará de  
estrellas, si no estás  
por quién despertar.  
Tú me camelas...  
Lleva mi niña un traje  
con sus volantes,  
el pelo negro al aire,  
negro azabache.  
Bésame  
como besa el hambre al pan.  
Tú me camelas...  
Con la mirada distante,  
con la sonrisa pintá,  
mi niña se echa palante,  
sopa de estrellas y luz de coral,  
mi niña se hace gigante  
y juega a la luna con la ciudad.  
Tú me camelas.

1. ¿Conoces todas las palabras de la canción? Señala y escribe en tu cuaderno las que no conozcas.

---



---

2. ¿Habías escuchado la canción alguna vez? Escúchala y cántala en clase.

---



---

3. ¿Conoces a la cantante? Busca en internet y anota en tu cuaderno:

Nombre de la cantante

Fecha de nacimiento

Lugar de nacimiento

¿Por qué la llaman así?

**2 Lee el cómic que te va a dar tu tutor/a.**

Lee también este texto y responde a las siguientes preguntas:

Se piensa que los gitanos llegaron a España hacia principios del siglo XV.

Las relaciones entre las personas que vivían allí y las gitanas fueron buenas durante el siglo XV. Sin embargo, a partir de 1469, con la llegada al trono de los Reyes Católicos, la situación del pueblo gitano cambió mucho. Estos reyes querían una única religión, una única lengua, una única cultura y, por consiguiente, una única manera de ser y de pensar. Las autoridades dieron a los gitanos y las gitanas un plazo de dos meses para que tuvieran un domicilio fijo y un trabajo y para que abandonasen su forma de vestir y sus costumbres, bajo la pena de expulsión o esclavitud.

Entonces, los gitanos aparecen como gente peligrosa y difícil de controlar, pues su forma libre de vivir y su apego a sus propias costumbres y tradiciones no encajaban con lo que pretendían los Reyes Católicos.

Texto adaptado de <https://www.agifugi.org/memoria-hist%C3%B3rica-gitana-ijito-memoria/c%C3%B3mic-miguel-y-nekane-el-pueblo-gitano-en-la-historia-miguel-eta-nekane-ijito-herria-historian/> (cuaderno de actividades, pág. 1).

– ¿En qué siglo llegaron los/las gitanos/as a España?

---

---

– ¿Cómo eran las relaciones entre las personas que vivían allí y los/las gitanos/as al principio?

---

---

– ¿Qué reyes llegaron al trono en 1469?

---

---

– ¿Qué querían estos reyes?

---

---

– ¿Qué les pasó a los/las gitanos/as?

---

---

**3** Después de la explicación de tu maestro/a, lee las siguientes preguntas y responde:

Lee también este texto y responde a las siguientes preguntas:

1. ¿Qué es el romaní?

---

---

2. ¿Quién utiliza el romaní?

---

---

3. ¿Qué es el caló?

---



---

4. ¿Dónde se habla caló?

---



---

5. ¿Conoces ya algunas palabras en caló?

---



---

6. ¿Por qué dejaron los gitanos de utilizar su lengua?

---



---

**4** Escribe en tu cuaderno a qué lengua o dialecto pertenecen las siguientes palabras y busca su significado:

Galopín	Ronear	Chumendia	Riquiño	Sacáis	
Morriña	Camela	Agur	Ama	Aita	Petonet

**5** Junto con tus compañeros y compañeras de clase, elabora un diccionario de castellano-caló. Para ello tendrás que elegir las fichas con las palabras que te gusten, buscarlas en el diccionario, escribir su significado y hacer un dibujo que represente dicha palabra.

## 6 Lee las siguientes palabras:

Ronear	Presumir	Canguelo	Miedo
Parné	Dinero	Lache	Vergüenza
Pirarse	Irse	Chungo	Difícil
Sacáis	Ojos	Chaval	Niño
Jalar	Hambre	Chanelar	Saber
Sobar	Dormir	Cate	Suspenso
Currar	Trabajar	Camelar	Querer

Anótalas en tu cuaderno y pregunta en casa si las conocen. Explica que son aportaciones del caló al castellano.

Une las palabras que signifiquen lo mismo en castellano y caló y apúntalas en tu cuaderno. Posteriormente, escribe frases con las palabras en caló que utilices en tu vida cotidiana.

RONEAR	VERGÜENZA	DINERO	PRESUMIR	IRSE	
PIRARSE	JALAR	SABER	PARNÉ	TRABAJAR	LACHE
COMER	CURRAR	MIEDO	CHANELAR	CANGUELO	





¿Dónde nació Papusza?

---

---

¿A qué etnia pertenecía?

---

---

¿A qué se dedicó profesionalmente?

---

---

¿A qué aprendió solita? ¿Quién la ayudó?

---

---

- 9** Inventa una poesía pequeña utilizando algunas palabras del caló que más te hayan gustado de las que llevamos aprendidas en la unidad.

## 3. 3. Unidad didáctica sobre la lengua del pueblo gitano para 5.º y 6.º de primaria

### Sesión 1

**Tarea:** Representación teatral sobre la obra *Lágrimas de sangre*, de la poeta y cantante gitana Papusza..

#### 1 ¡Sorpresa!

Para suscitar el interés en el alumnado se deberá realizar alguna actividad que le sorprenda y que permita encontrar cuáles son sus motivaciones e intereses sobre la temática que va a investigar, así como conocer cuáles son sus conocimientos previos. Algunas de ellas podrían ser: una nota o carta, *break out*, visionado, entrevista en tres pasos... Se puede elegir la que más se adapte al grupo clase.

#### 2 Lágrimas de sangre

Se comenzará entregándole al alumnado la narración que va a representar como tarea final de la unidad. Entre toda la clase se leerá dicho texto y, posteriormente, se plantearán una serie de cuestiones que ayudarán a ver la comprensión de este y que nos permitirán conocer las ideas previas del alumnado sobre el pueblo gitano y su lengua.

Se aprovechará también para realizar una tertulia dialógica sobre la autora de la obra, Papusza, y el texto leído.

En grupo, los niños y las niñas buscarán información sobre la historia del pueblo gitano. Cada grupo decidirá el método que considere más adecuado para anotar y recopilar la información encontrada acorde a la temática.

### Lágrimas de sangre

(Cómo sufrimos por culpa de los alemanes en 1943 y 1944)

En los bosques. Sin agua, sin fuego – mucha hambre.

¿Dónde podían dormir los niños? Sin tiendas.

No podíamos encender fuego por la noche.

Durante el día, el humo podía alertar a los alemanes.

¿Cómo vivir con los niños en el frío invierno?

Todos están descalzos...

Cuando nos querían asesinar,

primero nos obligaron a trabajos forzados.

Un alemán vino a vernos.

— Tengo malas noticias para vosotros.

Quieren mataros esta noche.

No se lo digáis a nadie.

Yo también soy un gitano moreno,

de vuestra sangre – es verdad.

Dios os ayude

en el negro bosque...

Habiendo dicho estas palabras,

él nos abrazó...

Durante dos o tres días sin comida.

Todos yendo a dormir hambrientos.

Incapaces de dormir,

mirando a las estrellas...

¡Dios, qué bonita es la vida!

Los alemanes no nos dejarán...

¡Ah, tú, mi pequeña estrella!

¡Al amanecer que grande eres!

¡Ciega a los alemanes! Confúndelos,

llévalos por mal camino,

¡para que los niños judíos y gitanos puedan vivir!

Cuando el gran invierno venga,

¿qué hará una mujer gitana con su niño pequeño?

¿Dónde encontrará ropa?

Toda se ha convertido en harapos.  
 Se quieren morir.  
 Nadie lo sabe, solo el cielo,  
 solo el río escucha nuestro lamento.  
 ¿Cuyos ojos nos veían como enemigos?  
 ¿Cuya boca nos maldijo?  
 No los escuches, Dios.  
 ¡Escúchanos! Una fría noche vino,  
 La vieja mujer gitana cantó  
 un cuento de hadas gitano:  
 El invierno dorado vendrá,  
 nieve, pequeña como las estrellas,  
 cubrirá la tierra, las manos.  
 Los ojos negros se congelarán,  
 los corazones morirán.

Tanta nieve caerá,  
 cubrirá el camino.  
 Solo se podía ver la Vía Láctea en el cielo.

En esa noche de helada  
 una hija pequeña se muere,  
 y en cuatro días  
 su madre la entierra en la nieve  
 cuatro pequeñas canciones.  
 Sol, sin ti,  
 ver como una pequeña gitana se muere de frío  
 en el gran bosque.

Una vez, en casa, la luna se detuvo en la ventana,  
 no me dejaba dormir. Alguien miraba hacia el interior.  
 Yo pregunté — ¡Quién está ahí?  
 — Abre la puerta, mi negra gitana.  
 Vi a una hermosa joven judía,  
 temblando de frío,  
 buscando comida.  
 Pobrecita, mi pequeña.  
 Le di pan, todo lo que tenía, una camisa.  
 Nos olvidamos de que no muy lejos  
 estaba la policía.  
 Pero no vendrían esa noche. Todos los pájaros  
 rezan por nuestros hijos,  
 por eso la gente malvada, víboras, no los matarán.  
 ¡Ah, destino!  
 ¡Mi desafortunada suerte!

La nieve caía tan espesa como hojas,  
nos cerraba el camino,  
tal era la nieve, que enterró las ruedas de los carros.  
Había que pisar una huella,  
empujar los carros detrás de los caballos.

¡Cuánta miseria y hambre!  
¡Cuánto dolor y camino!  
¡Cuántas afiladas piedras se clavaron en los pies!  
¡Cuántas balas silbaron cerca de nuestros oídos!

Bronislaw Wajs Papsza  
Primera poeta gitana polaca

- ¿De quién habla el texto que acabas de leer?
- ¿Qué está ocurriendo en las escenas que describe el texto?
- ¿Qué sabes de los gitanos?
- ¿Conocías esta parte de la historia de los gitanos?
- ¿Sabes de algún país o personas que estén viviendo actualmente una situación parecida?
- ¿Sabías que hay gitanos poetas y escritores? Mira el siguiente enlace y anota los nombres en tu cuaderno.  
<https://www.gitanos.org/actualidad/archivo/114935.html>
- ¿Sabrías identificar el poeta español de este enlace? Haz un resumen de él.  
<https://www.playground.media/news/los-escritores-gitanos-que-alzaron-la-voz-contra-el-exterminio-de-su-pueblo-31890>

Una vez comprendido el texto, el docente podrá repartir el diálogo a los/las alumnos/as para que vayan memorizando el guion, ya que al final de la unidad harán una representación del texto.

## Sesión 2

### 3 Investigamos

Una vez introducidos en la temática, el profesorado generará en su alumnado las ganas de seguir aprendiendo. Para ello, dependiendo de las características de cada grupo, podrá lanzar preguntas que susciten las ganas de seguir aprendiendo y buscando, como por ejemplo: ¿Sabéis si los/las gitanos/as tienen un idioma?

Para ello se dividirá a los alumnos en grupos, y utilizarán la técnica cooperativa grupo de expertos, donde cada miembro del grupo se encargará de responder una pregunta. Podrán utilizar internet, así como libros o apuntes que el profesorado haya dejado previamente en la clase.

Las preguntas de cada grupo serán:

- ¿Qué es el romaní?
- ¿Qué es el caló?
- ¿Qué pasó en España para que no se hable el romaní?

Una vez obtenidas las respuestas, cada grupo elegirá un portavoz, que será el encargado de contar al resto de sus compañeros/as la información obtenida.

Posteriormente anotarán en sus cuadernos las informaciones.

## Sesión 3

### 4 Aprendemos la lengua romaní

Con la actividad anterior lo que se pretende es acercar al alumnado de una manera significativa a los conceptos que queremos trabajar. Por ello, a pesar de que hayan trabajado buscando información sobre el romaní y el caló en internet, ahora, para comprobar y afianzar los contenidos buscados, se considera interesante dedicarles un espacio donde se le explique su procedencia. Así pues, se ofrecerá a los estudiantes un texto donde aparecen.

**El romaní** es un *idioma* que proviene del sánscrito (lengua clásica que se habla en la India). El romaní lo hablan la mayoría de los/las gitanos/as del mundo (los/las gitanos/as provienen de la India).

El romaní se fue enriqueciendo con palabras de los países a donde el pueblo gitano emigró desde su salida de la India hasta llegar a España. Por todos esos países fueron adquiriendo palabras de esos lugares, como Persia, Armenia, Grecia, Rumania, Hungría...

Actualmente, lo hablan entre diez y doce millones de personas en el mundo.

Cuando los/las gitanos/as llegaron a España en el siglo XV hablaban romaní, pero aquí, además de ser perseguido el pueblo gitano, estaba prohibido usar el romaní.

Empezaron a convivir con la lengua que se hablaba en España (castellano) e hizo que poco a poco utilizaran su gramática, dando lugar al **caló**.

Por tanto, el caló es un *dialecto* que proviene del romaní.

Responde a las siguientes preguntas:

- ¿Qué es el romaní?
- ¿Quién lo habla?
- ¿De dónde proviene?
- ¿Qué es el caló?
- ¿Dónde se habla?
- Escribe con tus palabras lo que has leído.

### 5 Los préstamos al castellano

En el castellano son muchos los préstamos que nos encontramos de otras lenguas, como por ejemplo el inglés, el francés, el italiano... (nombrar con el alumnado palabras que provienen de otros idiomas y se utilicen en el castellano), pero se nos pasan por alto los préstamos que provienen de la comunidad gitana, es decir, que provienen del caló.

Es importante destacar, para que el alumnado sea consciente, que el caló y el castellano han convivido durante muchos años juntos en España, generando ese préstamo de palabras del que estamos hablando.

Estos préstamos no solo son variados y ricos, sino que, además, están bastante arraigados a la lengua cotidiana.



El profesorado, si lo ve oportuno, puede detenerse y explicar un poco el concepto de sociolecto, la forma de hablar dentro de un grupo de personas de un mismo grupo social (profesión, edad...).

Otro ejercicio que se les podría proponer sería pasar las palabras del caló al inglés

Debido a la convivencia entre el castellano y el caló, el castellano ha tomado palabras de origen caló como préstamos lingüísticos, y muchos están recogidos en el *Diccionario de la Real Academia Española*. Algunas palabras del caló se utilizan en nuestra vida diaria, como, por ejemplo:

CHAVAL

PARIPÉ

CAMELAR

MOLA

CURRA

CHALAO

CHACHÍ

CANGUELO

En el siguiente enlace se podrán encontrar más palabras:

<https://libros-prohibidos.com/las-25-palabras-que-usas-y-que-proceden-del-caló-y-tu-sin-saberlo/>

## Sesión 4

### 6 Cantamos en caló

Se analizarán algunas canciones para identificar las palabras en caló y se escribirá su significado en el cuaderno. Para dicha actividad se ha buscado y realizado una selección de canciones de flamenco-pop que contienen palabras en caló. Las podréis escuchar en clase y jugar todos juntos a identificar las palabras en caló.

**Niña Pastori:** <https://www.youtube.com/watch?v=gQ1zRTCBivc> (camelas y sacáis)

**Dorantes:** <https://www.youtube.com/watch?v=FVP6Ac7e63Y> (Cuando escucho la vieja voz de mi sangre que canta y llora recordando pasados siglos de horror, siento a Dios que perfuma mi alma y en el mundo voy sembrando rosas en vez de dolor).

**El Barrio:** <https://www.youtube.com/watch?v=0u6FS3-Nwvc> (duquelas)

**José el Francés:** <https://www.youtube.com/watch?v=hh2yQj3gobE> (najar)

**Niña Pastori:** <https://www.youtube.com/watch?v=hZXOob7olgE> (duquelas)

A continuación, se le pedirá al alumnado que elija un fragmento de una de las canciones y que la analice morfológicamente: sustantivos, determinantes, adjetivos, pronombres, verbos, adverbios, preposiciones.

Utilizando la melodía de las canciones que les gustan, inventarán letras relacionadas con los conocimientos adquiridos sobre el pueblo gitano o palabras en caló.

### 7 ¿Saben lo mismo que nosotros?

Con toda la información obtenida hasta ahora se realizará un coloquio donde se hablará de las ideas preconcebidas que se tenían y si han cambiado con el desarrollo de la unidad.

Sería interesante saber si las personas del entorno del alumnado son conocedoras de la información que se está trabajando en el aula. Para ello, el profesorado diseñará, junto con su alumnado, un cuestionario con preguntas relacionadas con la temática que el alumnado realizará a sus familiares y vecinos/as más cercanos.

La idea de esta actividad es que el alumnado transmita la información nueva para ayudar así a eliminar o disminuir los prejuicios, estereotipos, mitos o la visión negativa sobre el pueblo gitano. Toda la información recogida se escribirá en un trozo de papel continuo que se preparará antes.

### 8 Elaboración de un cartel

Esta actividad consiste en realizar y elegir un cartel informativo sobre la obra teatral a través del cual se va a invitar tanto al alumnado y profesorado como a madres y padres a ver la obra teatral *Lágrimas de sangre*. Para ello se dividirá la clase en cuatro grupos, y cada uno de ellos diseñará su propio cartel. Estos carteles serán expuestos en el cole durante una semana, y entre todos los/las alumnos/as del centro se decidirá el cartel elegido.

El alumnado puede plasmar en el cartel palabras en caló que han aprendido durante estas sesiones, recortables de revistas, etc. Cada grupo pondrá en juego su imaginación, y se expondrán en el centro educativo. El cartel elegido se pondrá en la puerta de la sala donde se vaya a representar, así como en la puerta de entrada del centro educativo.

El día de la exposición, los alumnos del tercer ciclo representarán la obra.

# Cuaderno del alumno de 5.º y 6.º de primaria

NOMBRE: \_\_\_\_\_

- 1 Lee el siguiente texto y responde a las siguientes preguntas en tu cuaderno:

## Lágrimas de sangre

(Cómo sufrimos por culpa de los alemanes en 1943 y 1944)

En los bosques. Sin agua, sin fuego – mucha hambre.

¿Dónde podían dormir los niños? Sin tiendas.

No podíamos encender fuego por la noche.

Durante el día, el humo podía alertar a los alemanes.

¿Cómo vivir con los niños en el frío invierno?

Todos están descalzos...

Cuando nos querían asesinar,  
primero nos obligaron a trabajos forzados.

Un alemán vino a vernos.

— Tengo malas noticias para vosotros.

Quieren mataros esta noche.

No se lo digáis a nadie.

Yo también soy un gitano moreno,  
de vuestra sangre – es verdad.

Dios os ayude  
en el negro bosque...

Habiendo dicho estas palabras,  
él nos abrazó....

Durante dos o tres días sin comida.

Todos yendo a dormir hambrientos.

Incapaces de dormir,  
mirando a las estrellas...

¡Dios, qué bonita es la vida!

Los alemanes no nos dejarán...

¡Ah, tú, mi pequeña estrella!  
¡Al amanecer que grande eres!  
¡Ciega a los alemanes! Confúndelos,  
llévalos por mal camino,  
¡para que los niños judíos y gitanos puedan vivir!

Cuando el gran invierno venga,  
¿qué hará una mujer gitana con su niño pequeño?  
¿Dónde encontrará ropa?  
Toda se ha convertido en harapos.  
Se quieren morir.  
Nadie lo sabe, solo el cielo,  
solo el río escucha nuestro lamento.  
¿Cuyos ojos nos veían como enemigos?  
¿Cuya boca nos maldijo?  
No los escuches, Dios.  
¡Escúchanos! Una fría noche vino,  
La vieja mujer gitana cantó  
un cuento de hadas gitano:  
El invierno dorado vendrá,  
nieve, pequeña como las estrellas,  
cubrirá la tierra, las manos.  
Los ojos negros se congelarán,  
los corazones morirán.

Tanta nieve caerá,  
cubrirá el camino.  
Solo se podía ver la Vía Láctea en el cielo.

En esa noche de helada  
una hija pequeña se muere,  
y en cuatro días  
su madre la entierra en la nieve  
cuatro pequeñas canciones.  
Sol, sin ti,  
ver como una pequeña gitana se muere de frío  
en el gran bosque.

Una vez, en casa, la luna se detuvo en la ventana,  
 no me dejaba dormir. Alguien miraba hacia el interior.  
 Yo pregunté — ¡Quién está ahí?  
 — Abre la puerta, mi negra gitana.  
 Vi a una hermosa joven judía,  
 temblando de frío,  
 buscando comida.  
 Pobrecita, mi pequeña.  
 Le di pan, todo lo que tenía, una camisa.  
 Nos olvidamos de que no muy lejos  
 estaba la policía.  
 Pero no vendrían esa noche. Todos los pájaros  
 rezan por nuestros hijos,  
 por eso la gente malvada, víboras, no los matarán.  
 ¡Ah, destino!  
 ¡Mi desafortunada suerte!  
 La nieve caía tan espesa como hojas,  
 nos cerraba el camino,  
 tal era la nieve, que enterró las ruedas de los carros.  
 Había que pisar una huella,  
 empujar los carros detrás de los caballos.

¡Cuánta miseria y hambre!  
 ¡Cuánto dolor y camino!  
 ¡Cuántas afiladas piedras se clavaron en los pies!  
 ¡Cuántas balas silbaron cerca de nuestros oídos!

Bronislaw Wajs Papsza  
 Primera poeta gitana polaca

- ¿De quién habla el texto que acabas de leer?
- ¿Qué está ocurriendo en las escenas que describe el texto?
- ¿Qué sabes de los gitanos?
- ¿Conocías esta parte de la historia de los gitanos?
- ¿Sabes de algún país o personas que estén viviendo actualmente una situación parecida?

- ¿Sabías que hay gitanos poetas y escritores? Mira el siguiente enlace y anota los nombres en tu cuaderno.  
<https://www.gitanos.org/actualidad/archivo/114935.html>
- ¿Sabrías identificar el poeta español de este enlace? Haz un resumen de él.  
<https://www.playground.media/news/los-escritores-gitanos-que-alzaron-la-voz-contra-el-extermio-de-su-pueblo-31890>

- 2** En clase, junto con el/la maestro/a, haréis un análisis y el reparto de los personajes.

Entended y aprendeos bien el diálogo, porque lo tendréis que representar en una obra de teatro al final de la unidad.



- 3** La clase se dividirá en grupos y tendréis que averiguar si los/las gitanos/as tienen una lengua propia. Para ello, cada miembro del grupo buscará información sobre las siguientes preguntas:

Grupo I: ¿Qué es el romaní? Grupo II: ¿Qué es el caló?

Grupo III: ¿Qué pasó en España para que no se hable el romaní?

Cada grupo buscará un portavoz entre sus miembros para contar al resto de compañeros/as de clase la información obtenida.



**4 Lee el siguiente recuadro y responde a las preguntas en tu cuaderno:**

El romaní es un idioma que proviene del sánscrito (lengua clásica que se habla en la India). El romaní lo hablan la mayoría de los/las gitanos/as del mundo (los/las gitanos/as provienen de la India).

El romaní se fue enriqueciendo con palabras de los países a donde el pueblo gitano emigró desde su salida de la India hasta llegar a España. Por todos esos países fueron adquiriendo palabras de esos lugares, como Persia, Armenia, Grecia, Rumania, Hungría...

Actualmente, lo hablan entre diez y doce millones de personas en el mundo.

Cuando los/las gitanos/as llegaron a España en el siglo XV hablaban romaní, pero aquí, además de ser perseguido el pueblo gitano, estaba prohibido usar el romaní. Empezaron a convivir con la lengua que se hablaba en España (castellano) e hizo que poco a poco utilizaran su gramática, dando lugar al caló.

Por tanto, el caló es un dialecto que proviene del romaní.

- ¿Qué es el romaní?
- ¿Quién lo habla?
- ¿De dónde proviene?
- ¿Qué es el caló?
- ¿Dónde se habla?
- Escribe con tus palabras lo que has leído.

**5 Si quieres conocer más palabras, entra en el siguiente enlace y descúbrelas:**

<https://libros-prohibidos.com/las-25-palabras-que-usas-y-que-proceden-del-caló-y-tu-sin-saberlo/>

**6 Pasa del caló al inglés las palabras que estamos trabajando.**

- 7** Con tu maestro/a y tus compañeros/as de clase, escucha las canciones y anota la siguiente información:

Título: \_\_\_\_\_ Cantante: \_\_\_\_\_  
Palabras: \_\_\_\_\_  
\_\_\_\_\_  
Escribe la traducción: \_\_\_\_\_  
\_\_\_\_\_

Título: \_\_\_\_\_ Cantante: \_\_\_\_\_  
Palabras: \_\_\_\_\_  
\_\_\_\_\_  
Escribe la traducción: \_\_\_\_\_  
\_\_\_\_\_

Título: \_\_\_\_\_ Cantante: \_\_\_\_\_  
Palabras: \_\_\_\_\_  
\_\_\_\_\_  
Escribe la traducción: \_\_\_\_\_  
\_\_\_\_\_

Título: \_\_\_\_\_ Cantante: \_\_\_\_\_  
Palabras: \_\_\_\_\_  
\_\_\_\_\_  
Escribe la traducción: \_\_\_\_\_  
\_\_\_\_\_

Título: _____ Cantante: _____
Palabras: _____
_____
Escribe la traducción: _____
_____

Elije un fragmento de la canción que más te haya gustado y analízala señalando los sustantivos, determinantes, adjetivos, pronombres, verbos, adverbios y preposiciones.

Con la melodía de la canción que más te gusta, inventa una letra relacionada con los conceptos que estamos trabajando: la historia del pueblo gitano o palabras en caló.

- 8** Junto con tus compañeros/as y tu maestro/a elaboraréis un cuestionario sobre la temática que estáis tratando para conocer la información que saben las personas de tu familia sobre todo lo aprendido. Posteriormente la analizaréis.
- 9** Organízate junto con tus compañeros/as de tal forma que seáis cuatro grupos. Diseñaréis entre los miembros de cada equipo un cartel para la representación teatral que vais hacer el día de la exposición en el centro educativo.

Los cuatro carteles que realicéis estarán expuestos en el centro, y se votará cuál sale elegido para anunciar la obra.

ANEXO

DICCIONARIO ESPAÑOL-CALÓ



# Abuela-**Batipurri**

---

---

---

---

---

---

---

# Abuelo-**Batipurró**

---

---

---

---

---

---

---

Nombre y apellidos \_\_\_\_\_ Curso \_\_\_\_\_



# Agua-Pañí

---

---

---

---

---

---

---

# Águila-Guichito

---

---

---

---

---

---

---

Nombre y apellidos \_\_\_\_\_ Curso \_\_\_\_\_



## Ajos-**Siris**

---

---

---

---

---

---

---

---

## Alcachofa-**Cañipumí**

---

---

---

---

---

---

---

---

Nombre y apellidos \_\_\_\_\_ Curso \_\_\_\_\_





## Alegría-**Sorí-Alalá**

---

---

---

---

---

---

---

## Alma-**Orchí**

---

---

---

---

---

---

---

Nombre y apellidos \_\_\_\_\_ Curso \_\_\_\_\_



## Amanecer-**Jachivar**

---

---

---

---

---

---

---

## Amiga-**Monrí**

---

---

---

---

---

---

---

Nombre y apellidos \_\_\_\_\_ Curso \_\_\_\_\_



## Amigo-Monró

---

---

---

---

---

---

---

---

## Amistad-Liga

---

---

---

---

---

---

---

---

Nombre y apellidos \_\_\_\_\_ Curso \_\_\_\_\_



## Anillo-**Anguí-Chuquí**

---

---

---

---

---

---

---

---

## Animal-**Bustronel**

---

---

---

---

---

---

---

---

Nombre y apellidos \_\_\_\_\_ Curso \_\_\_\_\_



## Año-Bul

---

---

---

---

---

---

---

---

## Araña-Arica

---

---

---

---

---

---

---

---

Nombre y apellidos \_\_\_\_\_ Curso \_\_\_\_\_



## Arrepentimiento-**Arrebujarró**

---

---

---

---

---

---

---

## Arroz-**Arcopicho**

---

---

---

---

---

---

---

Nombre y apellidos \_\_\_\_\_ Curso \_\_\_\_\_



## Azúcar-**Gajuchí**

---

---

---

---

---

---

---

## Bailar-**Quelar**

---

---

---

---

---

---

---

Nombre y apellidos \_\_\_\_\_ Curso \_\_\_\_\_





## Barriga-**Po**

---

---

---

---

---

---

---

## Bebé niña-**Chinorrí**

---

---

---

---

---

---

---

Nombre y apellidos \_\_\_\_\_ Curso \_\_\_\_\_



## Bebé niño-**Chinorré**

---

---

---

---

---

---

---

---

## Besar-**Chumendiar**

---

---

---

---

---

---

---

---

Nombre y apellidos \_\_\_\_\_ Curso \_\_\_\_\_



## Boca-Mui

---

---

---

---

---

---

---

## Braza-Chasabó

---

---

---

---

---

---

---

Nombre y apellidos \_\_\_\_\_ Curso \_\_\_\_\_



## Burro-Grel

---

---

---

---

---

---

---

## Querer-Amar-Camelar

---

---

---

---

---

---

---

Nombre y apellidos \_\_\_\_\_ Curso \_\_\_\_\_



## Cantar-**Gibelar**

---

---

---

---

---

---

---

---

## Colegio-**Manporegio**

---

---

---

---

---

---

---

---

Nombre y apellidos \_\_\_\_\_ Curso \_\_\_\_\_



## Comer-**Jalar**

---

---

---

---

---

---

---

---

## Compañero-**Quiliberó**

---

---

---

---

---

---

---

---

Nombre y apellidos \_\_\_\_\_ Curso \_\_\_\_\_



## Correr-**Najar**

---

---

---

---

---

---

---

---

## Dientes-**Quiños/Piños**

---

---

---

---

---

---

---

---

Nombre y apellidos \_\_\_\_\_ Curso \_\_\_\_\_





## Dinero-**Parné**

---

---

---

---

---

---

---

## Dormir-**Sobar**

---

---

---

---

---

---

---

Nombre y apellidos \_\_\_\_\_ Curso \_\_\_\_\_



## Estrella-**Uchurgañí**

---

---

---

---

---

---

---

---

## Gallo-**Basnó**

---

---

---

---

---

---

---

---

Nombre y apellidos \_\_\_\_\_ Curso \_\_\_\_\_



## Guitarra-Bajañí

---

---

---

---

---

---

---

---

## Hijos-Churumbeles

---

---

---

---

---

---

---

---

Nombre y apellidos \_\_\_\_\_ Curso \_\_\_\_\_



# Luna-**Chimutrí**

---

---

---

---

---

---

---

# Madre-**Bata**

---

---

---

---

---

---

---

Nombre y apellidos \_\_\_\_\_ Curso \_\_\_\_\_



## Maestra-Duquedí

---

---

---

---

---

---

---

## Manos-Paste

---

---

---

---

---

---

---

Nombre y apellidos \_\_\_\_\_ Curso \_\_\_\_\_



## Miedo-Canguelo

---

---

---

---

---

---

---

## Nariz-Nacle

---

---

---

---

---

---

---

Nombre y apellidos \_\_\_\_\_ Curso \_\_\_\_\_



## Ojos-**Sacáis**

---

---

---

---

---

---

---

---

## Padre-**Bato**

---

---

---

---

---

---

---

---

Nombre y apellidos \_\_\_\_\_ Curso \_\_\_\_\_



## Pelos-**Bares**

---

---

---

---

---

---

---

## Pies-**Pinreles**

---

---

---

---

---

---

---

Nombre y apellidos \_\_\_\_\_ Curso \_\_\_\_\_





## Sol-Oripandor

---

---

---

---

---

---

---

---

## Vaca-Bechuñí

---

---

---

---

---

---

---

---

Nombre y apellidos \_\_\_\_\_ Curso \_\_\_\_\_



## Vergüenza-**Lache/Lachi**

---

---

---

---

---

---

---

---

Nombre y apellidos \_\_\_\_\_ Curso \_\_\_\_\_

ANEXO

RECURSOS DIGITALES DE  
APOYO A LA ELABORACIÓN  
DE MATERIALES DIDÁCTICOS  
SOBRE EL PUEBLO GITANO

- Dos cuentos gitanos.  
<https://gitanizate.wordpress.com/2017/11/07/dos-cuentos-gitanos/>
- Enseñantes con gitanos: Escritos sobre gitanos.  
<https://www.aecgit.org/downloads/publicaciones/4/escritos-sobre-gitanos-a.-go-mez-alfaro.pdf>
- Federación Autonómica de Asociaciones Gitanas de la Comunidad Valenciana - FAGA: Historia del pueblo gitano.  
<http://buscaciudad.com/panelfaga/data/adjuntos/12012015131848.pdf>
- Federación de Asociaciones de Mujeres Gitanas - FAKALI: Las mujeres gitanas de hoy.
- Federación de Asociaciones Gitanas de Cataluña - FAGIC: El pueblo gitano.  
<http://www.fagic.org/el-pueblo-gitano/>
- Federación de Asociaciones Gitanas de Navarra - Gaz Kalo: Campaña de prevención del consumo de tabaco, Nastis.  
<http://www.navarra.es/NR/rdonlyres/8CC2998E-9D25-4B8B-904B-916898EB2E03/275254/carpetawebpdf.pdf>
- Federación de Asociaciones Gitanas de Navarra - Gaz Kalo: Guía didáctica «A la escuela voy».  
<http://gazkalo.org/wp-content/uploads/2013/01/Guia-Did%C3%A1ctica-A-la-Escuela-Voy.pdf>
- Fundación Secretariado Gitano: Bitácora gitana.  
<http://www.gitanos.org/bitacoragitana/>  
<http://www.institutoculturagitana.es/inicio.php>  
<https://issuu.com/cuadernosgitanos>
- Instituto de Cultura Gitana: Audio/Cantautores gitanos.
- Instituto de Cultura Gitana: Audio/European Romani Symphonic Orchestra - Vol I - Paco Suárez.
- Plataforma Khetané: Ríos de memoria.  
<http://plataformakhetane.org/index.php/project/rios-de-memoria/>
- Unión Romani: : «Los gitanillos en la literatura infantil y juvenil», O Tchatchipen, 82.  
<http://www.unionromani.org/tchatchionline/pdf/08204esp.pdf#view=Fit>
- Unión Romani: «Una mirada a la literatura romaní», O Tchatchipen.  
<http://www.unionromani.org/tchatchionline/pdf/06206esp.pdf#view=Fit>

